

Tchibo

Cafissimo pure+

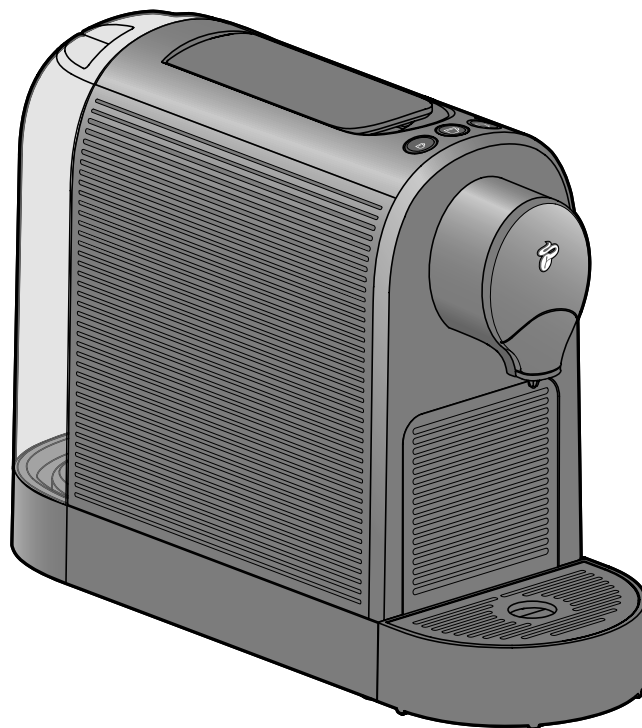

hu Eredeti használati útmutató és jótállási jegy

Tartalom

2	Rendeltetés	10	Standby-üzemmód – nyugalmi üzemmód
2	Működtetés helye	11	Víztartály feltöltése
2	Megjegyzések az útmutatóhoz	11	Ital készítése
3	Biztonsági előírások	12	Használat után
5	Műszaki adatok	13	Az ital erősségének (italmennyiség) beállítása
6	Termékrajz (tartozékok)	13	Gyári beállítások visszaállítása
6	Kezelőpanel – a gombok funkciói	14	Készülék tisztítása
7	Védőfóliák és csomagolóanyag eltávolítása	15	Vízkömentesítés
7	Üzembe helyezés – az első használat előtt	17	Üzemzavar / Hibaelhárítás
8	A készülék átöblítése	18	Megfelelőségi nyilatkozat
10	Tökéletes aroma – tökéletes íz	18	Hulladékkezelés
10	Nagy/kis csésze vagy pohár behelyezése	19	Garanciális feltételek
10	Készülék be-/kikapcsolása	20	Jótállási jegy
		21	Szerviz és javítás
		21	Cikkszám



Mi minden egyes készüléket a kiszállítás előtt gondosan átvizsgálunk, valamint kávé kapszulával és vízzel is teszteljük. Az alapos tisztítás ellenére előfordulhat, hogy minimális mennyiségű kávé vagy víz marad a készülékben. Ez nem minőségi hiba – a készülék állapota kifogástalan.

Rendeltetés

A készüléket az alábbi rendeltetési célokra tervezték:

- kávé, caffè crema és eszpresszó készítése Tchibo márkájú kapszulákkal.

A készülék háztartásokban és háztartásokhoz hasonló helyeken használható, mint például

- üzletekben, irodákban vagy más hasonló munkahelyi környezetben,
- mezőgazdasági telepeken,
- szállodák, motelek, reggelizős panziók és egyéb szálláshelyek vendégei által.

Ha a készüléket üzleti célokra használja, akkor annak felügyeletét és tisztítását csak szakképzett személyzet végezheti. A készülék a tisztításon és vízkömentesítésen kívül további karbantartást nem igényel.

Működtetés helye

A készüléket száraz, belső helyiségben helyezze el. Kerülje a nagy por- vagy páratartalmú környezetben való használatot. A készüléket +10 °C és +40 °C közötti környezeti hőmérsékleten történő használatra tervezték.

Megjegyzések az útmutatóhoz

A termék biztonsági műszaki megoldásokkal rendelkezik. Ennek ellenére figyelmesen olvassa el a biztonsági előírásokat, és az esetleges sérülések és károk elkerülése érdekében, csak az útmutatóban leírt módon használja a terméket.

Őrizze meg az útmutatót, hogy szükség esetén később ismét át tudja olvasni. Amennyiben megválnak a terméktől, az útmutatót is adja oda az új tulajdonosnak.

Az útmutatóban szereplő jelek:



Ez a jel sérülésveszélyre figyelmeztet.



Ez a jel az elektromos áram használatából adódó sérülésveszélyre figyelmeztet.

Az útmutatóban szereplő figyelmeztető szavak:

A **VESZÉLY** szó közvetlenül fenyegető súlyos sérülésekre vagy halálos veszélyre figyelmeztet.

A **VIGYÁZAT** szó esetleges súlyos sérülés- és életveszélyre figyelmeztet.

A **FIGYELEM** szó esetleges könnyebb sérülésekre figyelmeztet.

A **TUDNIVALÓ** szó lehetséges anyagi károkra figyelmeztet.



A kiegészítő információkat így jelöljük.

Biztonsági előírások



Veszély gyermekek és készülékek kezelésére korlátozott mértékben képes személyek esetében

• A készüléket 8 évesnél idősebb gyermekek és olyan személyek, akiknek fizikai, szellemi vagy érzékeléssel kapcsolatos képességeik korlátozottak, illetve akik nem rendelkeznek kellő tapasztalattal vagy megfelelő ismeretekkel, csak felügyelet mellett vagy csak akkor használhatják, ha annak biztonságos használatáról útmutatót kaptak, és az abból eredő lehetséges veszélyeket megértették.

- Gyermekek csak felügyelet mellett és csak akkor végezheti a készülék tisztítását, ha 8. életévét betöltötte. A készülék karbantartást nem igényel.
- Gyermekek nem játszhatnak a készülékkel. A 8 éves kor alatti gyerekeket és a háziállatokat tartsa távol a készüléktől és a hálózati vezetéktől.
- Úgy helyezze el a készüléket, hogy gyermekek ne férjenek hozzá.
- Ne engedje, hogy a csomagolóanyag gyermekek kezébe kerüljön. Többek között fulladásveszély áll fenn!

Veszély elektromos áram következtében

- Soha ne merítse a gépet, a csatlakozódugót és a hálózati vezetékét vízbe, ellenkező esetben áramütésveszély áll fenn. Ne tisztítsa a készüléket vízsugárral, és ne úgy állítsa fel, hogy azt vízsugárral meg lehessen tisztítani. Soha ne fogja meg nedves kézzel a hálózati csatlakozót. Ne használja a készüléket a szabadban.
- Soha ne üzemeltesse a készüléket felügyelet nélkül.
- Csak olyan szakszerűen beszerelt, védőérintkezővel ellátott csatlakozóaljzathoz csatlakoztassa a készüléket, amelynek a hálózati feszültsége megegyezik a készülék műszaki adataival.
- A hálózati vezetékét nem szabad megtörni vagy összenyomni. Tartsa távol éles szélektől és hőforrásoktól.
- Ne használja a készüléket, ha maga a készülék, a hálózati vezeték vagy a hálózati csatlakozó megrongálódott, illetve ha a készülék leesett.
- Ne helyezzen italokat vagy más tárgyakat a készülék tetejére.
- Semmilyen változtatást ne hajtson végre a készüléken, a hálózati vezetéken vagy annak részein. Elektromos készülékek javítását csak szakember végezheti, mivel szakszerűtlen javítások jelentős következményeket vonhatnak maguk után. A szükséges javításokat bízza szakszervizre, vagy forduljon ügyfélszolgálatunkhoz.

- Ha a készülék hálózati vezetéke megsérül, a veszélyhelyzetek elkerülése érdekében csak a gyártó, annak ügyfélszolgálatja vagy hasonlóan szakképzett személy cserélheti ki.
- Húzza ki a hálózati csatlakozót a csatlakozóaljzatból, ...
... ha üzemzavar lép fel,
... ha hosszabb ideig nem használja a készüléket,
... mielőtt megtisztítja a készüléket.
Mindig a hálózati csatlakozót húzza, ne a hálózati vezetéket.
- A készülék teljes áramtalanításához húzza ki a hálózati csatlakozót a csatlakozóaljzatból.

Veszély - tűz / égési és forrázási sérülések

- A működtetéshez hagyja szabadon a készülék környékét, semmiképpen ne állítsa közvetlenül fal mellé vagy egy sarokba, szekrénybe, függöny vagy hasonló közelébe.
- Működés közben ne takarja le a készüléket (pl. újsággal, takaróval, ruhadarabbal és hasonlókkal).
- Használat közben és közvetlenül utána ne nyúljon a kifolyónyíláshoz. Soha ne nyúljon a kifolyó italba.
- Használat közben ne hajtsa fel a kart, hagyja zárva a kapszulatartó nyílását, és ne húzza ki az elülső fiókot a kapszulagyűjtővel.

Egészségkárosodás veszélye

- Rendszeresen ürítse ki és tisztítsa meg a kapszulagyűjtőt és a csepegtetőtálat.
- Ha hosszabb ideig nem használja a készüléket, ürítse ki a víztartályt, a kapszulagyűjtőt és a csepegtetőtálat.

- A csíráképződés megelőzése érdekében minden nap cserélje le a vizet a víztartályban.
- A készülék tisztításához kizárólag az ebben az útmutatóban megadott tisztító-, illetve vízkőoldó szereket, valamint a megfelelő tisztítási kellékeket használja. Más tisztítószer alkalmazása egészségkárosító hatású lehet.

Sérülésveszély

- A kapszulanyílásban két tűske található. Amikor lenyomja a kart, ezek a tűsek mindkét oldalon átszúrják a kapszulát. Soha ne nyúljon a kapszulanyílásba! A kar lehajtásakor tartsa távol az ujjait és minden más idegen tárgyat a kapszulanyílástól.

Anyagi károk

- **Csak eredeti Tchibo Cafissimo kapszulákat használjon.** Ne használja más gyártó kapszuláit, sérült vagy deformált kapszulákat, és soha ne töltsön őrölt kávé vagy kávébabot a készülékbe, mert a készülék tönkremehet. Ebben az esetben a javításra nem érvényes a garancia.
- A készüléket csak behelyezett elülső fiókkal és kapszulagyűjtővel használja.
- Mindig csak friss, hideg csap- vagy ivóvizet töltsön a víztartályba. Ne használjon szénsavas ásványvizet vagy egyéb folyadékokat.
- Vízkőmentesítse a készüléket, amint a készülék jelzi ennek szükségességét.
- A készüléket ne emelje fel a karnál fogva. Ha más helyre szeretné tenni a készüléket, a burkolat külső részét fogja meg.
- Helyezze a készüléket stabil, vízszintes, jól megvilágított, víz- és hőálló felületre.

- Ne helyezze a készüléket főzőlapra, közvetlenül forró sütő vagy fűtőttest, illetve ehhez hasonló helyek mellé, nehogy megolvadjon a készülékház.
- Úgy helyezze el a hálózati vezetékét, hogy senki se botolhasson meg benne. Ne hagyja, hogy a hálózati vezeték lelógjon, nehogy valaki véletlenül lerántsa a készüléket.
- A készülék csúszásgátló talppal rendelkezik. A munkalapokat különböző lakkokkal vagy műanyagokkal vonják be, és különféle ápolószerekkel kezelik. Ezért nem zárható ki teljesen, hogy ezen anyagok némely összetevője a termék talpait károsítja és felpuhítja. Szükség esetén helyezzen csúszásgátló alátétet a készülék alá.
- A készüléket nem szabad 4 °C alatti hőmérsékletnek kitenni. A fűtőrendszerben maradt víz megfagyhat és rongálódást okozhat.
- Hangnyomásszint <70dB(A).

Műszaki adatok

Típus / modell:	MCA21102
Cikkszám:	lásd a „Garanciális feltételek” fejezetet
Hálózati feszültség:	220–240 V ~ 50 Hz
Teljesítmény:	1250 watt
Energiafelhasználás kikapcsolt állapotban (standby):	<0,5 watt
Kikapcsoló automatika:	kb. 9 perc
Érintésvédelmi osztály:	I
Szivattyúnyomás:	max. 15 bar
Hangnyomásszint:	<70dB(A)
Környezeti hőmérséklet:	+10 és +40° C között
Gyárilag beállított főzési mennyiségek:	kávé kb. 125 ml caffè crema kb. 125 ml eszpresszó kb. 40 ml
Made exclusively for:	Tchibo GmbH, Überseering 18, 22297 Hamburg, Germany, www.tchibo.hu



www.tchibo.hu/utmutatok

Termékrajz (tartozékok)

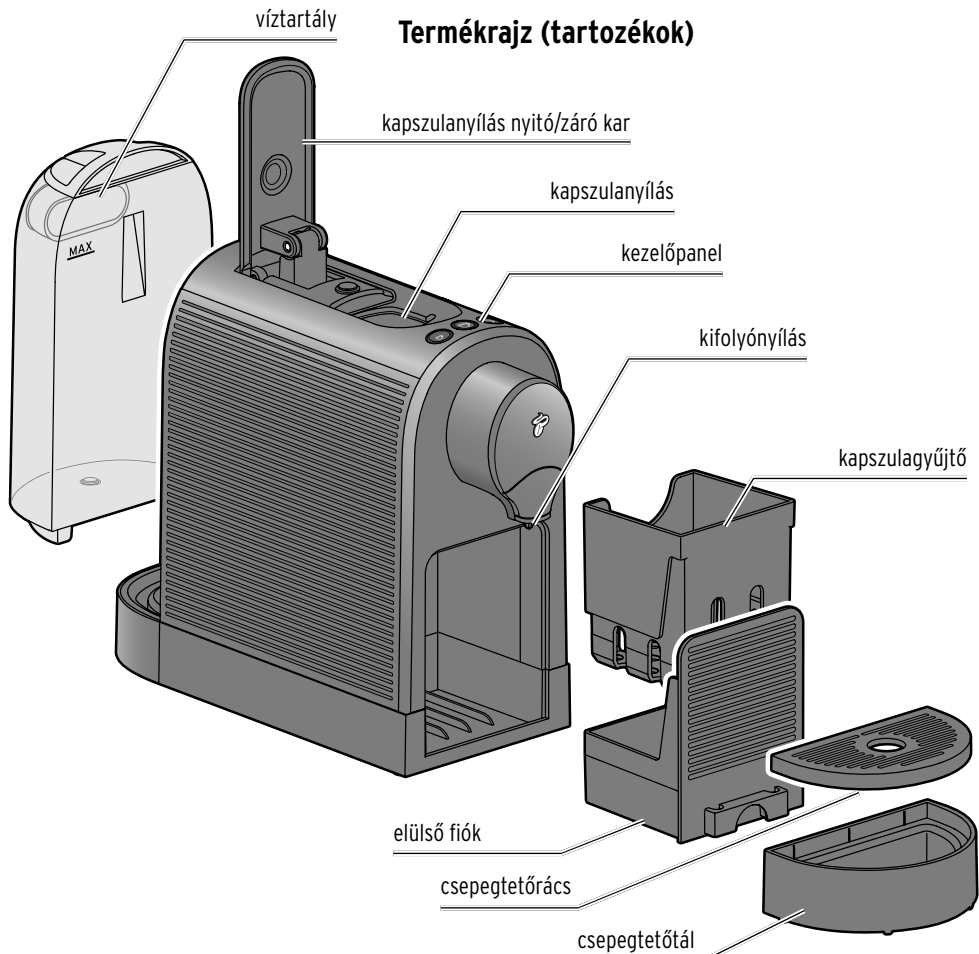

Kezelőpanel – a gombok funkciói

- kontroll-lámpa
 - **sárgán villog** (üzembe helyezés elvégzése)
 - **pirosan villog** (vízartály üres)
 - **sárgán világít** (vízkömentesíteni kell a készüléket)



espresszó készítése



caffè crema készítése



kávé készítése

Készülék bekapcsolása

(nyomja meg bármelyik gombot)



Készülék kikapcsolása

(nyomja meg egyszerre az espresszó és a caffè crema gombot)



Védőfóliák és csomagolóanyag eltávolítása

1. Vegye ki a készüléket a csomagolásból.
2. Húzzon le minden védőfóliát a készülékről, és távolítsa el az összes csomagolóanyagot és szállítási ragasztócsíkot.

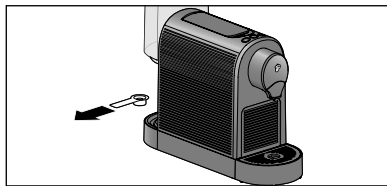

3. Távolítsa el a víztartály alatt található szállítási védelmet.

- i** A csomagolóanyag védi a készüléket a szállítás során. Őrizze meg a csomagolóanyagot, ha szállítani szeretné a készüléket vagy esetleg vissza kellene küldeni.

Üzembe helyezés - az első használat előtt

1. Helyezze a készüléket ...
 - ... legalább 15 cm távolságra a falaktól.
 - ... egy sima, nedvességre nem érzékeny felületre, illetve munkafelületre.
 - ... egy csatlakozóaljzat közelébe.
A hálózati vezeték hossza kb. 80 cm.
 - ... legalább 1 m távolságra forró, gyúlékony felületektől (tűzhely, sütő, fűtőtest vagy hasonlók).

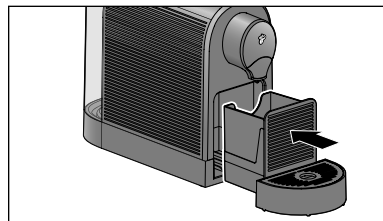
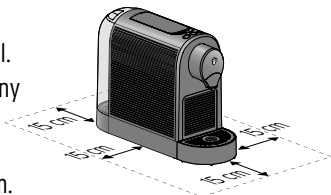

2. Győződjön meg arról, hogy megfelelően be van-e helyezve a kapszulagyűjtő az elülső fiókba. Az elülső fiók ütközésig legyen betolva, és a csepegtetőtál megfelelően illeszkedjen a helyére.

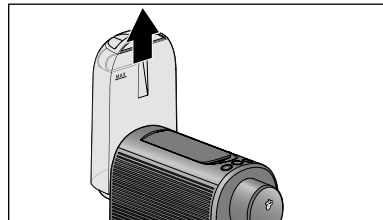

3. Egyenesen húzza ki felfelé a víztartályt a készülékből.
4. Tisztítsa meg a víztartályt a „Tisztítás” fejezetben leírtak szerint.

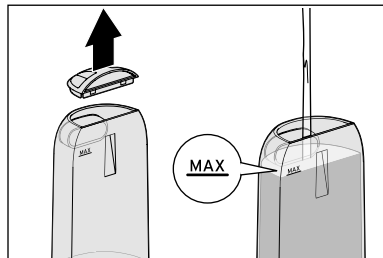

5. Töltse fel a víztartályt a **MAX** jelzésig friss, hideg csap-, illetve ivóvízzel.

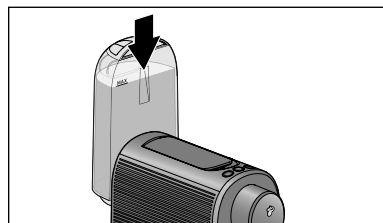

6. Helyezze vissza a víztartályt a készülékbe. Ütközésig nyomja le.

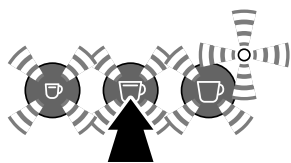
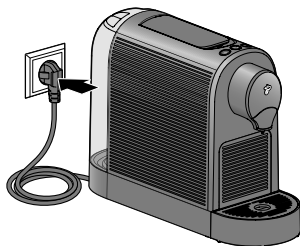
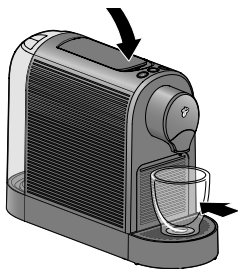

7. Hajtsa le a rögzítőkart, **de ne helyezzen bele kapszulát.**

8. Helyezzen egy üres csészét vagy hasonlót a kifolyónyílás alá.

9. Dugja be a hálózati csatlakozót egy könnyen elérhető csatlakozóaljzatba.

10. A készülék bekapcsolásához nyomja meg röviden az egyik gombot. Egy rövid hangjelzés hallatszik.

A kontroll-lámpa sárgán villog, a gombok pedig fehéren.

11. Nyomja meg a **caffè crema** gombot.

A szivattyú működésbe lép. Amint a vezeték feltöltődtek vízzel, a szivattyú automatikusan leáll. Egy kis mennyiségű

víz folyik az aláhelyezett csészébe. Ezután 2 hangjelzés hallatszik.



Minden gomb villog; a készülék melegszik a kávékészítéshez.

Amint a készülék felmelegedett, egy hangjelzés hallatszik. Most minden gomb folyamatosan világít.

12. Öntse ki a vizet a csészéből, és öblítse át kétszer a készüléket „A készülék átöblítése” című fejezetnek megfelelően. Ezt követően a készülék üzemkész.

A készülék átöblítése

A készülék első üzembe helyezése után, illetve ha 2 napnál hosszabb ideig nem használta a készüléket, akkor öblítse át. Ehhez főzzön le 2 csésze vizet (kapszula nélkül).

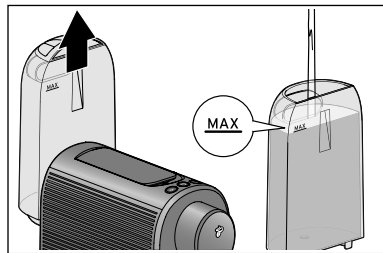

1. Egyenesen húzza ki felfelé a víztartályt a készülékből.
2. Töltse fel a víztartályt a **MAX** jelzésig friss, hideg csap-, illetve ivóvízzel.

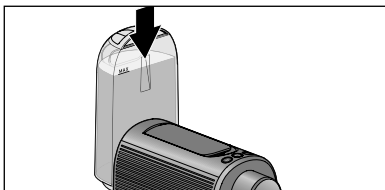

3. Helyezze vissza a víztartályt a készülékbe. Ütközésig nyomja le.

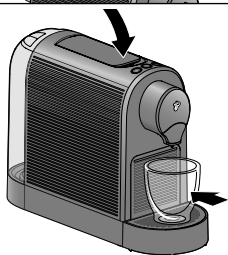

4. Szükség esetén hajtsa le a kart, **kapszula behelyezése nélkül**.

5. Helyezzen egy üres csészét vagy hasonlót a kifolyónyílás alá.



6. A készülék bekapcsolásához nyomja meg az egyik gombot. Egy rövid hangjelzés hallatszik.



7. Amint minden gomb folyamatosan világít, nyomja meg a **caffè crema** gombot.

A szivattyú vizet juttat a vezetérendszerbe, ami azt átöblíti, és végül a csészébe folyik. Az öblítés befejeztével egy hangjelzés hallatszik.

8. Öntse ki a vizet.

9. Ismétlje meg a 7. és 8. lépést.

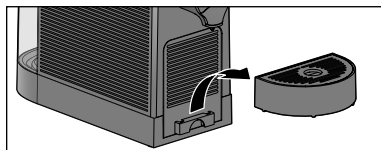

10. Végül ürítse ki az elülső fiókot és szükség esetén a kapszulagyűjtőt:

▷ Vegye el a csepegtetőtálat.

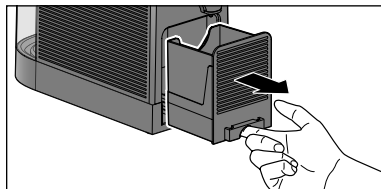

▷ Az ábrázolt módon húzza ki az elülső fiókot.

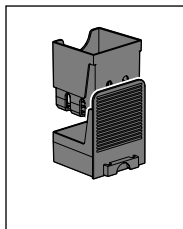

▷ Vegye ki a kapszulagyűjtőt (bal ábra).

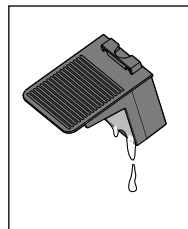

▷ Ürítse ki az elülső fiókot és szükség esetén a kapszulagyűjtőt (jobb ábra).

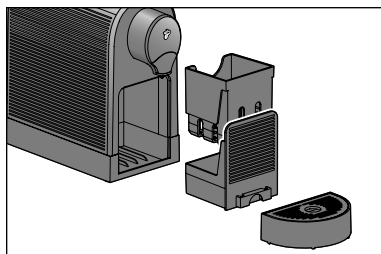

▷ Fordított sorrendben helyezzen vissza minden részt a készülékbe.

Tökéletes aroma – tökéletes íz

Csészénként egy kapszula

Minden kapszulában egy adag kávé, caffè crema, illetve eszpresszó található.

Teljes aroma

Csak akkor helyezze be a kapszulát, ha ténylegesen szeretné kávéét készíteni. A kapszulát a tűskék a behelyezés után átszűrik. Amennyiben nem használja fel azonnal, a kávé aromája elillan.

Csésze előmelegítése

Ezt például úgy érheti el, ha a csészébe forró vizet tölt, amelyet röviddel a használat előtt kiönt belőle. Így a legfinomabb a kávé.

Az ital erőssége

A kávé erősségét saját ízlése szerint a vízmennyiség megváltoztatásával állíthatja be. Ez egyszerűen szabályozható „Az ital erősségének (italmennyiség) beállítása” fejezetben leírtak alapján.

Nagy/kis csésze vagy pohár behelyezése



Kis csészéhez hagyja a készülékben a csepegtetőrácsot.



Kávés és to-go bögrekhez fordítsa meg a csepegtetőrácsot ...

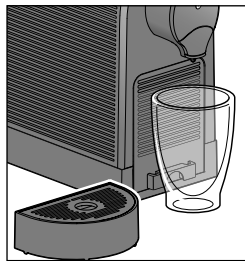

... vagy vegye le a csepegtetőtálát.

Készülék be-/kikapcsolása

Készülék bekapcsolása

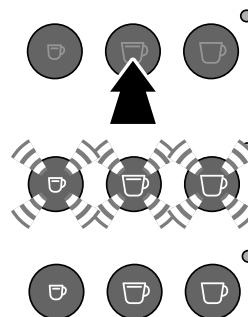

▷ A készülék bekapcsolásához nyomja meg röviden az egyik gombot. Egy rövid hangjelzés hallatszik.

Minden gomb villog; a készülék melegszik a kávékészítéshez.

Amint a készülék felmelegedett, egy hangjelzés hallatszik. Minden gomb folyamatosan világít.

Készülék kikapcsolása



▷ A készülék kikapcsolásához nyomja meg egyszerre röviden az **eszpresszó** és a **caffè crema** gombot.

Standby-üzemmód - nyugalmi üzemmód

Ha kb. 9 percig nem nyom meg egy gombot sem, a készülék automatikusan készenléti üzemmódba kapcsol. Minden gomb kialszik.

A készülék ekkor csak igen kevés áramot fogyaszt. Ez egyrészt egy biztonsági funkció, másrészt energiát takarít meg vele. Javasoljuk azonban, hogy a használat után a készüléket mindig kézzel kapcsolja ki.



A készülék teljes áramtalanításához húzza ki a hálózati csatlakozót a csatlakozóaljzatból.

Víztartály feltöltése

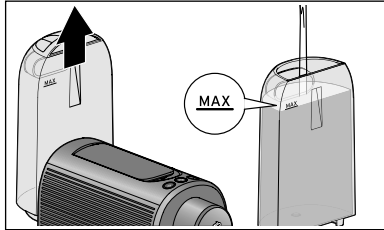

1. Egyenesen húzza ki felfelé a vízartályt a készülékből.
2. Töltse fel a vízartályt a **MAX** jelzésig friss, hideg csap-, illetve ivóvízzel.
3. Helyezze vissza a vízartályt a készülékbe, majd ütközésig nyomja le.

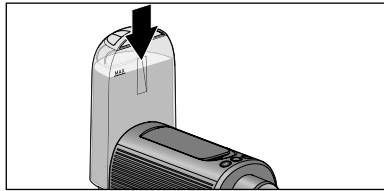

Ital készítése

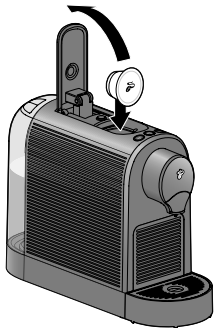

1. Hajtsa vissza a kart ütközésig, és helyezzen be egy Cafissimo kapszulát az ábra szerint úgy, hogy a fedele előre mutasson.
- i** A kapszulának sértetlennek kell lennie: Ne lyukassa ki és ne távolítsa el a fedelét, ne használjon eldeformálódott kapszulát!

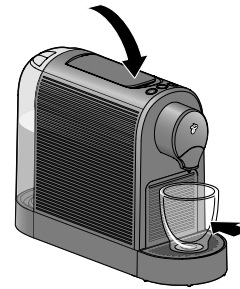

2. Hajtsa le teljesen a kart. Ekkor a készülék kiszúrja a behelyezett kapszula tetejét és alját.
3. Helyezzen egy üres csészét, bögrét vagy hasonlót a kifolyónyílás alá.
4. Nyomja meg a behelyezett kapszulának megfelelő gombot:

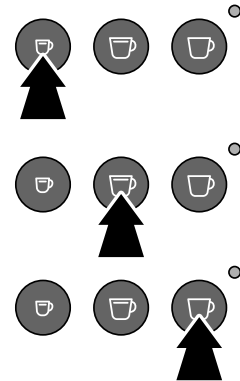

espresszó

caffè crema vagy

kávé.

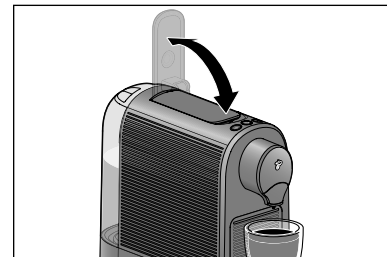

- A kávékészítés folyamata automatikusan elkezdődik és befejeződik. A kávékészítés befejeztével egy hangjelzés hallatszik.
5. Hajtsa fel a rögzítőkart ütközésig és vissza, mielőtt leveszi a csészét a csepegtetőrácsról.

A nyomás eltávozik a készülékből. Eközben még maradék folyadék folyhat ki a készülékből. Az elhasznált kapszula a kapszulagyűjtőbe esik.

▷ Ha idő előtt szeretné megállítani a kávékészítést, nyomja meg még egyszer ugyanazt az italgombot a lefőzés közben.

i Ha eszpresszót vagy caffè cremát készít, akkor a készülék előforráz egy kis mennyiségű kávé, hogy az eszpresszó vagy a caffè crema aromája optimálisan érvényesüljön. Ez a folyamat a kávéfőzés elején rövid megállásként észlelhető. A készülék a kávé előforrázás nélkül készíti.

Gyári beállítás a készülék vásárlásakor:

eszpresszó kb. 40 ml / **caffè crema** kb. 125 ml / **kávé** kb. 125 ml

Tipp: Az ital erősségét a vízmennyiség megváltoztatásával állíthatja be. Ennek menetét „Az ital erősségének (italmennyiség) beállítása” fejezetben találja.

Használat után

▷ Rendszeresen ürítse ki és tisztítsa meg az elülső fiókot, a kapszulagyűjtőt és a csepegtetőtálát:

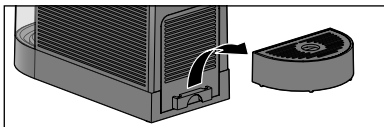

1. Emelje le a csepegtetőtálát.

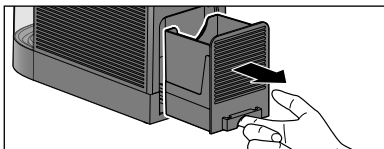

2. Az ábrázolt módon húzza ki az elülső fiókot.

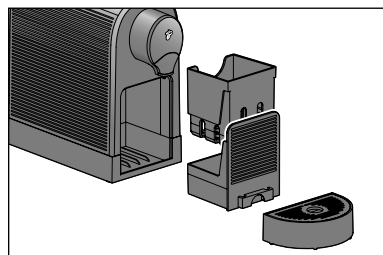
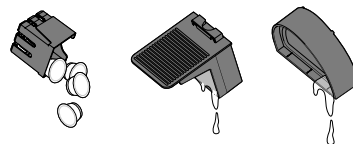
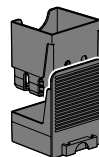

3. Vegye ki a kapszulagyűjtőt.
A kapszulagyűjtőt naponta ki kell üríteni, illetve ha megtelt. A kapszulagyűjtőbe kb. 6 kapszula fér bele.

4. Ürítse ki a kapszulagyűjtőt.

5. Ürítse ki az elülső fiókot.

6. Szükség esetén ürítse ki a csepegtetőtálát.

7. Fordított sorrendben helyezzen vissza minden részt a készülékbe.

Az ital erősségének (italmennyiség) beállítása

A kávé erősségét saját ízlése szerint a vízmennyiség megváltoztatásával állíthatja be. Ezt egy csésze kávé készítésénél alkalmazhatja vagy elmentheti a beállítást.

A kávéerősség beállítása az aktuális csészénél (mentés nélkül)

- ▷ Ha az ital **túl gyenge**, állítsa meg a víz átfolyását a villogó gomb megnyomásával.
- ▷ Ha **túl erős** a kávé, indítsa el újra a kávékészítést új kapszula behelyezése nélkül. Nyomja meg a gombot, amint a kívánt mennyiségű víz lefolyt.

Gyári beállítás a készülék vásárlásakor:

eszpresszó kb. 40 ml / **caffè crema** kb. 125 ml / **kávé** kb. 125 ml

A kávéerősség állandó beállítása (mentés)

A gyárilag beállított italmennyiség tartósan módosítható. Mindegyik italgombhoz egy-egy személyre szabott beállítás lehetséges: Egy az eszpresszóhoz, egy a caffè crema-hoz és egy a kávéhoz.

1. Töltse meg a víztartályt, tegye be a kapszulát és helyezzen egy csészét a kifolyónyílás alá.

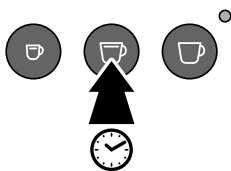

2. Tartsa lenyomva a megfelelő gombot (pl. **caffè crema**). Kb. 2 másodperc múlva egy hangjelzés hallatszik. Amint a kívánt kávé mennyiség a csészébe folyt, engedje el a gombot. Két hangjelzés hangzik fel.

A beállítás el lett mentve. Ha ez a beállítás nem felel meg az ízlésének, változtassa meg azt egyszerűen a folyamat megismétlésével.

Gyári beállítások visszaállítása

Az eredeti italmennyiség visszaállításához a következőképpen járjon el:

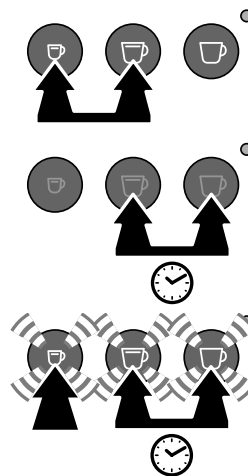

1. Kapcsolja ki a készüléket: Ehhez nyomja meg egyszerre röviden az **eszpresszó** és a **caffè crema** gombot.
2. Majd tartsa egyszerre lenyomva a **caffè crema** és a **kávé** gombot.
3. Nyomja meg még 1-szer röviden az **eszpresszó** gombot is. Megerősítésként az összes gomb villog.
4. Most engedje el az összes gombot.

Ezzel a gyárilag beállított italmennyiségek visszaállításra kerültek.

Készülék tisztítása



VESZÉLY - elektromosság

Az áramütés súlyos sérüléseket okozhat, és/vagy akár halálos kimenetelű is lehet.

- A készülék tisztítása előtt húzza ki a hálózati csatlakozót az aljzatból.
- Soha ne merítse a készüléket, a hálózati csatlakozót és a hálózati vezetéket vízbe vagy más folyadékba.
- Ne tisztítsa a készüléket vízszaggal, hanem csak a következőkben leírtak szerint.

TUDNIVALÓ - anyagi károk

A nem megfelelő tisztítás vagy annak hiánya a készülék károsodását okozhatja.

- A termék tisztításához ne használjon maró vegyszert, illetve agresszív vagy súroló hatású tisztítószert.

	naponta	hetente	szükség szerint
készülék burkolata		X	X
vízartály tisztítása		X	X
vízartály kiöblítése	X		X
kapszulagyűjtő, elülső fiók	X		X
csepegtetőtál, csepegtetőrács			X

Burkolat tisztítása

- ▷ Törölje át a burkolatot egy puha, nedves törlőkendővel.
- ▷ Szükség esetén a kapszulagyűjtő rekeszét és a vízartály mélyedését is törölje ki egy puha, nedves ruhával.

Vízartály tisztítása

- ▷ Tisztítsa meg a vízartályt mosogatószeres vízzel. Ezt követően alaposan öblítse ki folyó víz alatt és törölje szárazra.

A vízartály mosogatógépben nem tisztítható.

A kapszulagyűjtő, a csepegtetőtál és csepegtetőrács tisztítása

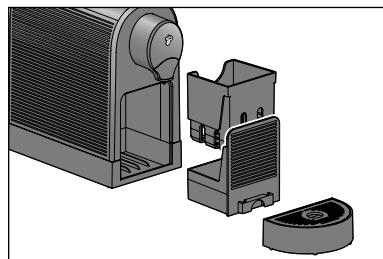

1. Emelje le a csepegtetőtálat.
2. Vegye le a csepegtetőrácsot a csepegtetőtálról, és ürítse ki a csepegtetőtálat.
3. Húzza ki az elülső fiókot, és vegye ki belőle a kapszulagyűjtőt.

4. Ürítse ki a kapszulagyűjtőt.
5. Mosson el minden alkatrészt mosogatószeres vízben. Végül alaposan törölje szárazra a részeket. A csepegtetőtál és -rács, az elülső fiók és a kapszulagyűjtő mosogatógépben is tisztíthatók.
6. Ezután helyezzen vissza minden alkatrészt a készülékbe.

Vízkömentesítés



Ha a kontroll-lámpa sárgán világít, akkor vízkömentesíteni kell a készüléket. A következő napok folyamán hajtva végre a vízkömentesítést. Ne várjon sokkal tovább, különben annyi vízkő képződhet, hogy a vízkőoldó már nem hat.
A vízkömentesítés folyamata kb. 30 percig tart.

TUDNIVALÓ - anyagi károk

A nem megfelelő vagy nem elvégzett vízkömentesítés a készülék károsodását okozhatja.

- **Vízkömentesítse a készüléket, amint ez a kijelzőn látható lesz (kb. 50 l után).** Ez meghosszabbítja a készülék élettartamát és energiát takarít meg.
- Ne használjon hangyasav alapú vízkőoldókat.
- Használjon kereskedelmi forgalomban kapható folyékony, kávé- és eszpresszógépekhez való vízkőoldót. Más szerek kárt tehetnek a készülék anyagában és/vagy hatástalanok lehetnek.

A következőképpen vízkömentesítsen:

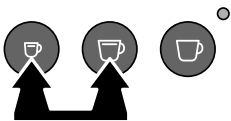

1. Kapcsolja ki a készüléket. Ehhez nyomja meg egyszerre röviden az **eszpresszó** és a **caffè crema** gombot.

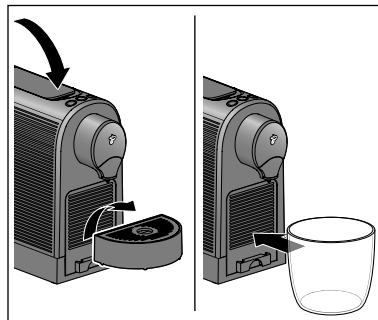
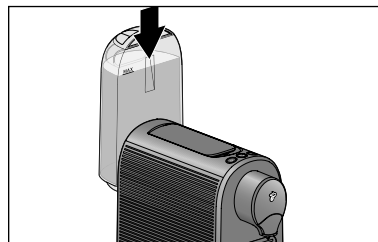
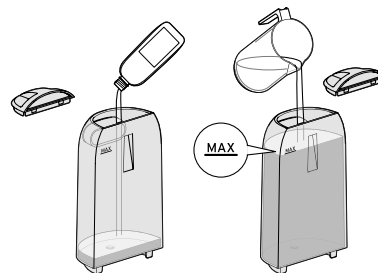

2. Húzza ki a víztartályt a gépből.
 3. Töltse fel az üres víztartályt a kereskedelemben kapható, kávé- és eszpresszógépekhez való folyékony vízkőoldóval.
 4. Adjon hozzá hideg vizet a **MAX** jelzésig.
 5. Tegye vissza a víztartályt a gépbe. Nyomja le, ameddig csak lehet.
 6. Hajtsa le a kart, és vegye ki a csepegtetőt.
 7. Helyezzen egy üres, legalább 800 ml űrtartalmú edényt a kifolyónyílás alá.
-  Az aláhelyezett edényt a vízkömentesítés folyamata közben többször ki kell üríteni.

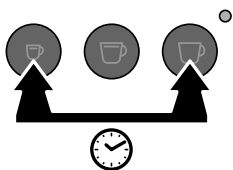

8. Tartsa **egyszerre** lenyomva az **eszpresszó** és a **kávéd** gombot kb. 5 másodpercig, amíg ...

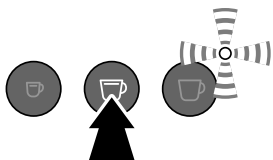

9. ... a **caffè crema** gomb világít, a kontroll-lámpa pedig felváltva pirosan/sárgán villog. Nyomja meg a **caffè crema** gombot a vízkömentesítés elindításához.



A vízkömentesítés folyamata megkezdődik. A **caffè crema** gomb kialszik, a kontroll-lámpa pedig felváltva pirosan/sárgán villog.

A folyamat kb. 25 percig tart.

A készülék 2,5 percenként többször vízköoldó oldatot szivattyúz a vezetékrendszerbe. Közben minden alkalommal kb. 60 ml folyik az aláhelyezett tartályba.

10. Vízkömentesítés közben ne hagyja a készüléket felügyelet nélkül. Öntse ki időben a vizet az aláhelyezett edényből, hogy az ne teljődjön túl.



Miután a készülék a teljes vízköoldó oldatot átpumpálta a készülékre, a készülék kb. 2,5 percre leáll. A kontroll-lámpa továbbra is pirosan/sárgán villog.

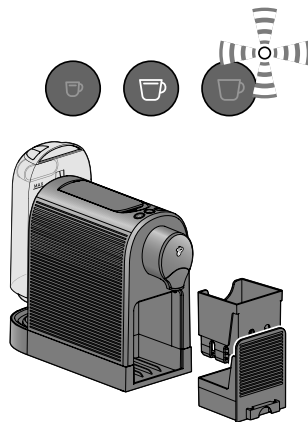

2,5 perc elteltével újra világít a **caffè crema** gomb, és egy hangjelzés hallatszik.

11. Vegye ki a víztartályt, az elülső fiókot és a kapszulagyűjtőt a készülékből.

12. Mosson el minden alkatrészt mosogatószeres vízben. Végül alaposan törölje szárazra a részeket.

13. Helyezze vissza az összes részt a víztartály kivételével a készülékbe.

Öblítési fázis

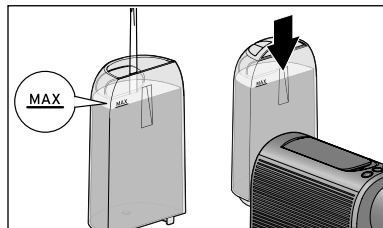

14. Töltsön hideg csapvizet a víztartályba a **MAX** jelzésig.

15. Helyezze vissza a víztartályt a készülékbe. Ütközésig nyomja le.

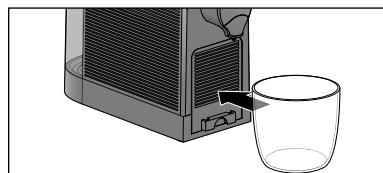

16. Helyezzen egy üres, legalább 600 ml űrtartalmú edényt a kifolyónyílás alá.

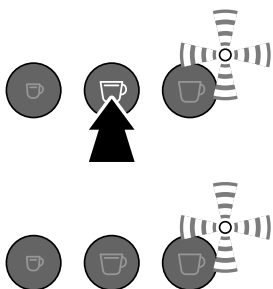

17. Nyomja meg a **caffè crema** gombot az öblítés elindításához.

Elkezdődik az öblítési fázis. A **caffè crema** gomb kialszik, a kontroll-lámpa pedig sárgán villog. **A folyamat kb. 2 percig tart.**

Kb. 600 ml víz kerül átöblítésre. Ügyeljen az aláállított edényre és ürítse ki, mielőtt túlfolyik.

A folyamat végén a készülék automatikusan standby-üzemmódba kapcsol. A kontroll-lámpa kialszik. A vízkömentesítés befejeződött.

Üzemzavar / Hibaelhárítás

A kontroll-lámpa pirosan villog és több hangjelzés hallható.

Üres a víztartály?

- Töltsön a víztartályba friss vizet.
- Nyomja meg valamelyik italgombot. A szivattyú működésbe lép. Amint a vezetékek megteltek vízzel, a szivattyú automatikusan leáll. Ha az italválasztó gombok ismét állandó fénnel világítanak, a készülék üzemkész.

A kontroll-lámpa pirosan villog és több hangjelzés hallható.

Az első üzembe helyezésnél betett egy kapszulát?

- Hajtsa fel a kart, hogy az elhasznált kapszula leessen a kapszulagyűjtőbe, és a nyomás eltávozhasson a készülékből. Meg kell ismételni az első üzembe helyezést, az „Üzembe helyezés - az első használat előtt” fejezetben leírtak szerint.

Kávézacc a csészében.

- A csészében mindig marad egy kis kávézacc. Ez a jelenség a rendszer sajátossága, és nem jelent problémát.

Nem elég forró a kávé.

- Különösen az eszpresszónál olyan csekély a kávé mennyiség a csészéhez képest, hogy az gyorsan kihűl. Melegítse elő a csészét: Ezt például úgy érheti el, ha a csészébe forró vizet tölt, amelyet röviddel a használat előtt kiönt belőle.

Víz csepeg a kifolyónyílásból.

- Felmelegedéskor a víz a rendszerben kitágul, ezért egy kevés víz csepeg a kifolyónyílásból.

A kontroll-lámpa sárgán világít.

- A készüléket vízkömentesíteni kell. A következő napok folyamán hajtsa végre a vízkömentesítést. Ne várjon sokkal tovább, ellenkező esetben annyi vízkő képződhet, hogy a vízköoldó már nem hat. Egy ilyen, saját hibából eredő hiba miatt nem érvényes a garancia. Hajtsa végre a „Vízkömentesítés” fejezetben leírt lépéseket.

A kart nem lehet lenyomni.

- Ellenőrizze a kapszulagyűjtőt, hogy nem telt-e meg. Szükség esetén ürítse ki.
- Ha a kapszula elakadt a kapszulanyílásban, hajtsa hátra a rögzítőkart teljesen, és nyomja át a kapszulát fentről lefelé. A deformált kapszulát ne használja fel ismét!

A vízkömentesítés végén az öblítési fázis nem fejeződik be; a víztartály üres, a kontroll-lámpa pirosan villog és egy hangjelzés hallható.

- Töltsön hideg csapvizet a víztartályba a **MAX jelzésig**, majd helyezze vissza a tartályt a készülékbe. Folytassa az öblítést a „Vízkömentesítés” fejezet „Öblítési fázis” 12. pontja szerint.

Hulladékkezelés

A termék és a csomagolás értékes, újrahasznosítható anyagokból készültek. Az újrahasznosítás csökkenti a hulladék mennyiségét és kíméli a környezetet.

A **csomagolóanyagok** eltávolításakor ügyeljen a szelektív hulladékgyűjtésre. Papír, karton és könnyű csomagolóanyagok gyűjtéséhez használja a helyi gyűjtőhelyeket.



Ezzel a jellel ellátott **készülékek** nem kerülhetnek a háztartási hulladékba! Önt törvény kötelezi arra, hogy régi, nem használatos készülékét a háztartási hulladéktól különválasztva ártalmatlanítsa. Az elektromos készülékek veszélyes anyagokat tartalmaznak, amelyek nem megfelelő tárolás és ártalmatlanítás esetén károsak lehetnek a környezetre és az egészségre. Régi készülékeket díjmentesen átvevő gyűjtőhelyekkel kapcsolatban az illetékes települési vagy városi hivataltól kaphat felvilágosítást.

Megfelelőségi nyilatkozat

A Tchibo GmbH kijelenti, hogy ez a termék a forgalomba hozatal időpontjában a következő irányelvek alapvető követelményeinek és a többi idevonatkozó rendelkezéseinek megfelel:

- 2006/42/EK - gépek irányelv
- 2014/30/EU - EMC-irányelv
- 2009/125/EK - a termékek környezetbarát tervezését szabályozó irányelv
- 2012/19/EU - az elektromos és elektronikus berendezések hulladékairól szóló irányelv
- 2011/65/EU - egyes veszélyes anyagok elektromos és elektronikus berendezésekben való alkalmazásának korlátozásáról szóló irányelv



A megfelelőségi nyilatkozat teljes terjedelmében a cikkszám (lásd a „Cikkszám” fejezetet) megadásával a www.tchibo.hu/utmutatok oldalon található.

Garanciális feltételek

A Tchibo Budapest Kft. (továbbiakban: Forgalmazó) garanciát vállal a termék kifogástalan minőségéért.

Jótállási feltételek:

A Forgalmazó - az egyes tartós fogyasztási cikkekre vonatkozó kötelező jótállásról szóló 151/2003 (IX. 22.) Kormányrendelet alapján - fogyasztói szerződés keretében általa értékesített, jelen jótállási jegyen feltüntetett, új tartós fogyasztási cikkre **24 hónapos időtartamra kötelező jótállást vállal**. A kötelező jótállás 24 hónapos időtartama a fogyasztási cikk fogyasztó részére történő átadásával, vagy ha az üzembe helyezést a Forgalmazó, illetve megbízottja végzi, az üzembe helyezése napjával kezdődik. A kötelező jótállás Magyarország közigazgatási területén érvényes.

A jótállási igény **a jótállási jeggyel** érvényesíthető (151/2003. (IX.22.) Kormányrendelet 4. §. (1)). A jótállási jogokat a fogyasztási cikk tulajdonosa érvényesítheti, feltéve, hogy fogyasztónak minősül. (A 2013. évi V. tv. (Ptk.) 8:1. § 3. pontja értelmében fogyasztó: a szakmája, önálló foglalkozása vagy üzleti tevékenysége körén kívül eljáró természetes személy.) A 19/2014. (IV.29.) NGM rendelet 3. §-a értelmében, szavatossági igénye érvényesítésekor a szerződés megkötését a fogyasztónak kell bizonyítania. A szerződés megkötését bizonyítottnak kell tekinteni, ha **az ellenérték megfizetését igazoló bizonylatot** - az általános forgalmi adóról szóló törvény alapján kibocsátott számlát vagy nyugtát - a fogyasztó bemutatja. A Forgalmazó kéri a Tisztelt Vásárlókat, hogy a jótállási igények zökkenőmentes érvényesítése érdekében az ellenérték megfizetését igazoló bizonylatot feltétlenül őrizzék meg!

A Forgalmazó kéri továbbá a Vásárlókat, hogy a készülék használatba vétele előtt figyelmesen olvassák végig a használati (kezelési) útmutatót.

A Fogyasztó jótálláson és szavatosságon alapuló jogai: a Polgári Törvénykönyvről szóló 2013. évi V. tv.; az egyes tartós fogyasztási cikkekre vonatkozó kötelező jótállásról szóló 151/2003. (IX. 22.) Kormányrendelet; valamint a fogyasztó és vállalkozás közötti szerződés keretében eladott dolgokra vonatkozó szavatossági és jótállási igények intézésének eljárási szabályairól szóló 19/2014. (IV. 29.) NGM rendelet szabályozza. A jelen jótállási jegybe foglalt kötelező jótállás a Fogyasztók törvényből eredő szavatossági és egyéb jogait nem érinti.

A Ptk. 6:159. §-a alapján a jogosult kijavítást vagy kicserélést igényelhet, kivéve, ha a választott kellékszavatossági jog teljesítése lehetetlen, vagy ha az a kötelezettnek - másik kellékszavatossági igény teljesítésével összehasonlítva - aránytalan többletköltséget eredményezne, figyelembe véve a szolgáltatás hibátlan állapotban képviselt értékét, a szerződésszegés súlyát és a kellékszavatossági jog teljesítésével a jogosultnak okozott érdeksérelmet; vagy az ellenszolgáltatás arányos leszállítását igényelheti, a hibát a kötelezett költségére maga kijavíthatja vagy mással kijavíttathatja, vagy a szerződéstől elállhat, ha a kötelezett a kijavítást vagy a kicserélést nem vállalta, e kötelezettségének - a dolog tulajdonságaira és a jogosult által elvárható rendeltetésére figyelemmel megfelelő határidőn belül, a jogosult érdekeit kímélve - nem tud eleget tenni, vagy ha a jogosultnak a kijavításhoz vagy kicseréléshez fűződő érdeke megszűnt. Jelentéktelen hiba miatt elállásnak nincs helye.

A 151/2003 (IX.22.) Kormányrendelet 7. §-a szerint, ha a fogyasztó a fogyasztási cikk meghibásodása miatt a vásárlástól (üzembe helyezéstől) számított három munkanapon belül érvényesít csereigényt, a vállalkozás nem hivatkozhat a Polgári Törvénykönyvről szóló 2013. évi V. törvény 6:159. § (2) bekezdés a) pontja értelmében aránytalan többletköltségre, hanem köteles a fogyasztási cikket kicserélni, feltéve, hogy a meghibásodás a rendeltetészerű használatot akadályozza.

A fogyasztónak a jótálláson alapuló igénye érvényesítésével kapcsolatos nyilatkozatát a forgalmazóhoz kell intéznie.

A nem rendeltetészerű használat elkerülése érdekében a termékhez használati (kezelési) útmutatót mellékelünk. Kérjük, hogy az abban foglaltakat, saját érdekében tartsa be, mert a használati útmutatótól eltérő használat, kezelés folytán bekövetkezett hiba esetén a készülékért jótállást nem vállalunk. Nem vonatkozik a jótállás a kopásnak kitett részekre, a vízkő okozta károkra és a felhasználásra kerülő anyagokra sem. A kötelező jótállás megszűnését eredményezi a szakszerűtlen szerelés és üzembe helyezés, a jótállási időn belül történő illetéktelen beavatkozás. A jelen jótállás nem korlátozza a törvényben előírt szavatossági jogokat.

Jótállási jegy

Kérjük, a jótállási jegyet nyomtatott betűkkel töltsé ki!

Termék megnevezése

Jótállás kezdete

Gyártó:

Tchibo GmbH
Überseering 18
22297 Hamburg
NÉMETORSZÁG

Importőr:

Tchibo GmbH
Überseering 18
22297 Hamburg
NÉMETORSZÁG

Forgalmazó:

Tchibo Budapest Kft.
2040 Budaörs
Neumann János u. 1.
MAGYARORSZÁG

Szerviz és javítás

Ha a várakozással ellentétben mégis valamilyen meghibásodás lépne fel, akkor kérjük, hogy először forduljon a Cafissimo Szerviz ügyfélszolgálatához. Kollégáink örömmel állnak rendelkezésére, és megbeszéljük Önnel a további lépéseket.

Ha a terméket be kell küldeni javításra, kérjük vegye figyelembe az alábbiakat: Annak érdekében, hogy a **készülék** szállítás közben ne sérüljön meg mégjobban, a csomagolás előtt **tisztítsa meg** az összes tartályt és a csepegtetőtálat.

Ehhez a következőképpen járjon el:

- távolítsa el a használt kapszulákat és a folyadékot,
- öblítse el és szárítsa meg az összes alkatrészt.

A termékhez mellékelje a **vásárlást igazoló bizonylat másolatát**, és kérjük, adja meg az alábbi adatokat:

- a **címét**,
- egy **telefonszámot** (napközben) és/vagy egy **e-mail címet**,
- a **vásárlás dátumát** és
- egy lehetőleg **pontos hibaleírást**.

Gondosan csomagolja be a terméket, nehogy a szállítás során megsérüljön.

A terméket az ügyfélszolgálatunkkal egyeztetett módon el fogják hozni Öntől. Csak így biztosíthatjuk a gyors javítást és visszaküldést.

A készüléket személyesen is leadhatja bármely Tchibo üzletben.

Jótálláson kívül eső eljárás esetén kérjük, tudassa velünk, hogy:

- szeretne-e árajánlatot a javítás költségéről, vagy
- javítás nélkül küldjük-e vissza a terméket (a csomagküldés díja Önt terheli), vagy
- ártalmatlanítsuk-e a terméket (díjmentesen).

Ha kérdése lenne a termékkel vagy a szerviz lebonyolításával kapcsolatban, akkor forduljon bizalommal Cafissimo Szerviz ügyfélszolgálatunkhoz. Kérjük tartsa készenlétben a termék cikkszámát.

Cafissimo Szerviz ügyfélszolgálat

 **06-80-021-374**
(ingyenesen hívható)

Hétfő - péntek: 8:00 - 20:00 Szombat: 8:00 - 16:00

E-mail: service@tchibo.hu

Cikkszám

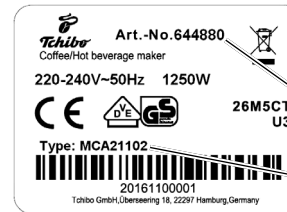

cikkszám

típus /
modell

A Cafissimo cikkszám a készülék alján található típusablán található.

Mielőtt oldalra fordítaná a Cafissimo készüléket, vegye ki a víztartályt, a csepegtetőtálat és az elülső

fiókot a kapszulagyűjtővel. A munkafelület megóvása érdekében helyezzen alá egy alátétet, mivel maradék kávé/víz csöpöghet a készülékből.