

LED-es akkumulátoros állólámpa

(hu) Használati útmutató és jótállási jegy

Biztonsági előírások



Figyelmesen olvassa el a biztonsági előírásokat, és az esetleges sérülések és károk elkerülése érdekében, csak az útmutatóban leírt módon használja a terméket. Őrizze meg az útmutatót, hogy szükség esetén később ismét át tudja olvasni. Amennyiben megválnak a terméktől, az útmutatót is adja oda az új tulajdonosnak.

A termék csak magánháztartások díszítésére használható, helyiségek megvilágítására nem alkalmas. A termék kültéri és beltéri használatra egyaránt alkalmas. A termék magánjellegű felhasználásra alkalmas, üzleti célokra nem használható.

- Ne engedje, hogy a csomagolóanyag gyermekek kezébe kerüljön. Többek között fulladásveszély áll fenn!
- A gyermekek nem ismerik fel az elektromos készülékek szakszerűtlen használatából eredő veszélyeket. Ezért soha ne hagyja, hogy a gyermekek felügyelet nélkül használjanak elektromos készülékeket.
- A termék szabadban való használatra alkalmas, és megfelel az IP44 védelmi osztálynak, ami azt jelenti, hogy a termék védett szerszámmal, dróttal vagy 1 mm-nél nagyobb átmérőjű idegen testtel történő érintéssel, valamint a spriccelő vízzel, pl. esővel szemben. Óvja viszont nagyobb esőzéstől és folyó víztől. A terméket víz alatt üzemeltetni tilos. Ez azonnali rövidzárlatot okozna, és áramütés veszélye állna fenn.
- Csak olyan, szakszerűen beszerelt csatlakozóaljzathoz csatlakoztassa a terméket, amelynek hálózati feszültsége megegyezik a hálózati adapter műszaki adataival.
- Ne csatlakoztassa a terméket fényerőszabályozó csatlakozóaljzathoz.
- Ne használjon hosszabbító kábelt.
- A terméket égőszorral vagy hasonlókkal elektromosan összekötni tilos.
- Először mindig a csatlakozódugót csatlakoztassa a lámpa aljzatához és csatlakozókábelt a hálózati adapterhez, csak ezután dugja be a hálózati adaptert a csatlakozóaljzatba. Először mindig a hálózati adaptert húzza ki a csatlakozóaljzathoz, csak ezután húzza ki a csatlakozókábelt az aljzathoz, illetve válassza le a hálózati adatterről.
- Húzza ki a hálózati adaptert a csatlakozóaljzathoz, ... ha használat közben üzemzavar lép fel, ... vihar esetén, ... mielőtt megtisztítja a terméket. Mindig a hálózati adaptert húzza, ne a csatlakozókábelt. Ügyeljen arra, hogy a csatlakozóaljzat könnyen elérhető legyen, hogy szükség esetén a hálózati adaptert gyorsan ki tudja húzni.
- A terméket csak a mellékelt csatlakozókábellel és hálózati adapterrel szabad üzembe helyezni.
- A csatlakozókábelt nem szabad megtörni vagy összenyomni. A csatlakozókábelt tartsa távol forró felületektől és éles szélektől.
- A termékben lítiumion akkumulátor található. A terméket ne tegye ki nyílt lángnak, magas hőmérsékleteknek, mechanikus terhelésnek és hasonlóknak. Túlhevülés, robbanás és rövidzárlat veszélye áll fenn.

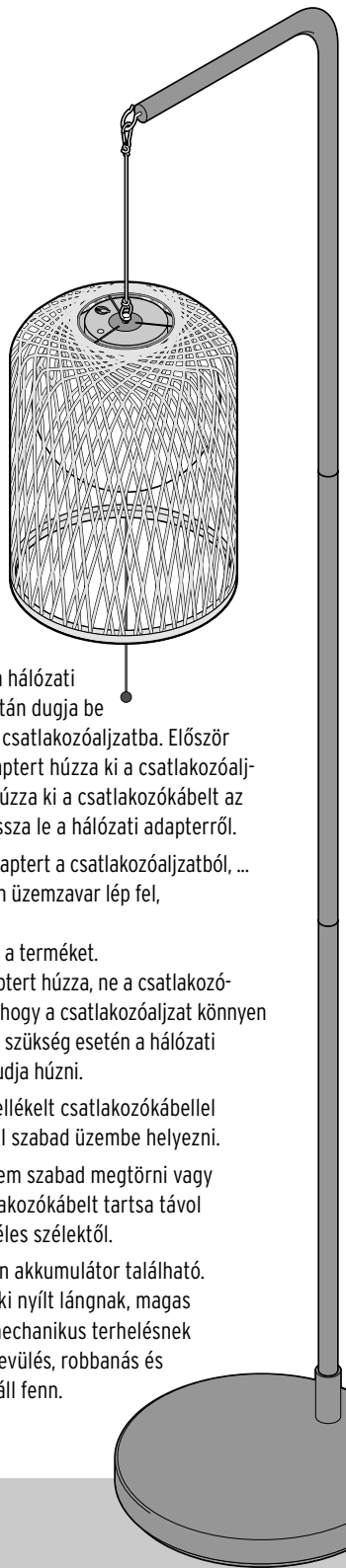

Üzembe helyezés

- Ne használja a terméket, ha magán a terméken, a csatlakozókábelben vagy a hálózati adapteren sérülés látható.
- Semmilyen változtatást ne hajtson végre a terméken. A szükséges javításokat bízva szakszervizre vagy forduljon az ügyfélszolgálathoz.
- Úgy helyezze el a csatlakozókábelt, hogy senki ne botolhasson meg benne. A kábel nem alkalmas a földfelszín alatti elhelyezésre, és ez nem is engedélyezett.
- Ne helyezze a terméket olyan gödörbe vagy mélyedésbe, ahol víz gyűlhet össze.
- A beszerelt LED-ek nem cserélhetők, illetve cseréjük tilos.
- Az akkumulátor szilárdan be van építve a lámpaernyőbe, nem lehet és nem szabad saját kezűleg kicserélni. Az akkumulátor vagy a lámpaernyő sérülése esetén forduljon az ügyfélszolgálathoz vagy ártalmatlanítsa a terméket.
- A lámpa lezárt csatlakozóaljzattal, illetve csatlakoztatott hálózati adapterrel védve van a fröccsenő víztől, de nem vízálló. Óvja a terméket erős esőzéstől és pocsolyáktól, és ne merítse vízbe vagy más folyadékba.
- A termék kültéren kb. $-10\text{ }^{\circ}\text{C}$ -ig használható. Ennél alacsonyabb hőmérséklet esetén tárolja beltéren, mivel ellenkező esetben kár keletkezhet a lámpában.
- Erős szélnek, viharoknak és hasonlóknak a termék nem tud ellenállni! Időben szerelje szét a terméket, vagy vigye védett helyre, ha erős szél vagy vihar közeleg.

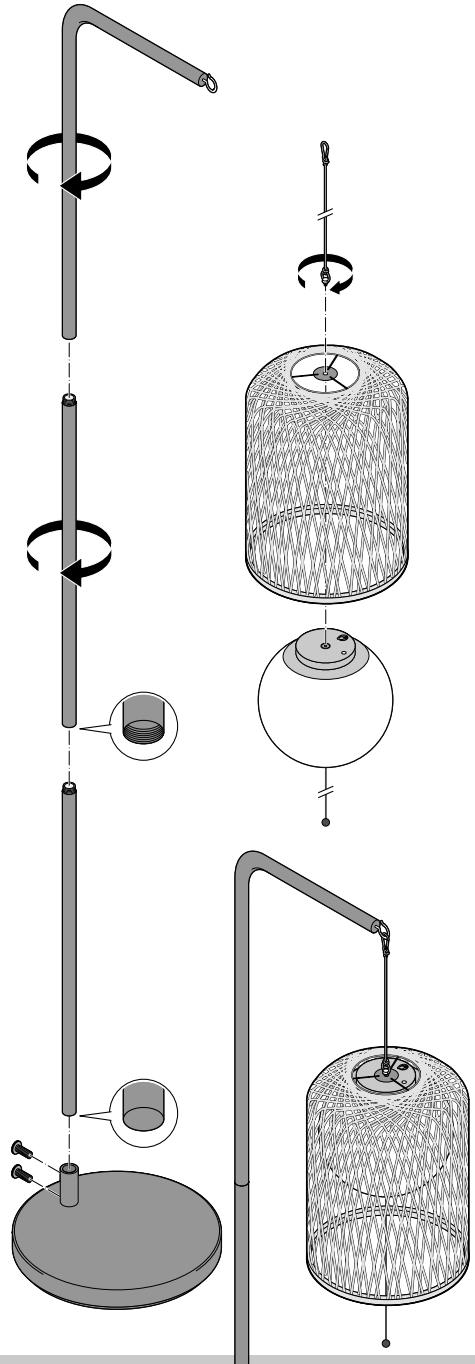

Felállítás

Szüksége lesz egy csillag csavarhúzóra.

1. Csavarja össze a rúdelemeket a képen látható módon, majd rögzítse a rudat a lámpatalphoz. A keresztírdnak középre kell mutatnia a lámpatalp fölött.
2. A lámpaernyő magasságát úgy határozhatja meg, hogy például hurkot köt a zsinórra, és beakasztja az állványon található akasztóba ... vagy ...
kioldja a csomót a karabinerhorogon, a zsinórt a kívánt hosszúságúra húzza, és újra megcsomózza. Ha biztos benne, hogy mindig az adott hosszal szeretné használni a lámpát, levághatja a kiálló végét.

Csatlakoztatás

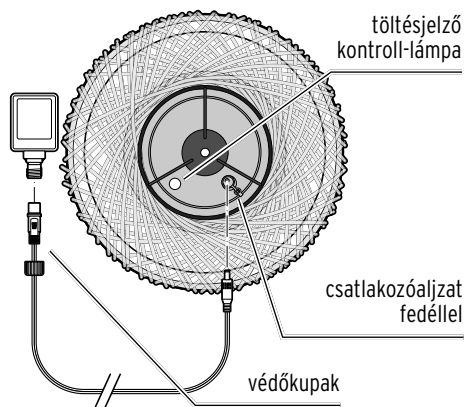

A lámpát akkumulátoros üzemmódban, vagy közvetlenül az elektromos hálózathoz csatlakoztatva is használhatja.

TUDNIVALÓ - anyagi károk

A feltöltést követően, valamint amikor a csatlakozódugót kihúzza a lámpából, mindig helyezze a fedelet a csatlakozóaljzatra, hogy védje a csatlakozóaljzatot a nedvességtől.

1. Dugja be a csatlakozókábel végét a LED-es lámpa felső oldalán található aljzatba, és a másik végét a hálózati adapter aljzatába. Szorosan csavarja rá a védőkupakot.
2. Dugja be a hálózati adaptert egy csatlakozóaljzatba. A töltésjelző kontroll-lámpa világít.

Be-/kikapcsolás

- ▷ A lámpa be- és kikapcsolásához húzza meg a hűzőzsinórt.

Akkumulátor töltése

- Az akkumulátort a sérülések elkerülése érdekében csak félig feltöltve szállítjuk. Az első használat előtt töltsse fel teljesen az akkumulátort. Az üres akkumulátor töltési ideje kb. 6 óra, az üzemi idő teljesen feltöltött akkumulátorral kb. 8 óra.
- A lámpát töltés közben is bekapcsolhatja, azonban így jóval hosszabb ideig tart az akkumulátor feltöltése.
- A töltés közben a töltésjelző kontroll-lámpa pirosan világít, amint az akkumulátor teljesen fel van töltve, zölden világít.
- Az akkumulátor teljes kapacitásának megtartása érdekében az akkumulátort 2 havonta töltsse fel teljesen akkor is, ha nem használja a terméket. Az akkumulátor kapacitása szobahőmérsékleten tart a leghosszabb ideig. Minél alacsonyabb a hőmérséklet, annál rövidebb az üzemi idő. Ha a lámpa nem töltődik, húzza ki egy pillanatra a töltőkábelt, majd próbálkozzon újra.





Tisztítás

TUDNIVALÓ - anyagi károk

A termék tisztításához ne használjon maró vegyszert, illetve agresszív vagy súroló hatású tisztítószert.

1. Szükség esetén húzza ki a hálózati adaptert és a csatlakozókábelt.
2. Az összes részt törölje le egy kissé nedvesített szivaccsal.

Műszaki adatok

Modell:	678 797
Hálózati adapter	
Bemenet:	220-240 V ~ 50/60 Hz
Kimenet:	5 V  max. 10 W 2 A (A  jel egyenáramot jelez)
Érintésvédelmi osztály:	II 
Védelem:	IP44
Lámpa	
Akkumulátor:	2 lítiumion akkumulátor, 2200 mAh Névleges energia: 2x 8,14 Wh (az UN 38.3 szerint tesztelve)
Bemenet:	DC 5 V/2 A
Kimenet:	4,2 V DC / 1,2 A
Töltési idő:	kb. 6 óra
Üzemidő:	kb. 8 óra
Izzó:	12 db 0,5 W világító dióda (LED)
Érintésvédelmi osztály:	III 
Védelem:	IP44
Környezeti hőmérséklet:	-10 és +40 °C között
Made exclusively for: Tchibo GmbH, Überseering 18, 22297 Hamburg, Germany, www.tchibo.hu	

Hulladékkezelés

A termék, a csomagolás és a beszerelt akkumulátor értékes, újrahasznosítható anyagokból készültek. Az anyagok újrahasznosítása csökkenti a hulladék mennyiségét és kíméli a környezetet.

A **csomagolóanyagok** eltávolításakor ügyeljen a szelektív hulladékgyűjtésre. Papír, karton és könnyű csomagolóanyagok eltávolításához használja a helyi gyűjtőhelyeket.



Ezzel a jellel ellátott **készülékek, elemek és akkumulátorok** nem kerülhetnek a háztartási hulladékba!

Önt törvény kötelezi arra, hogy régi, nem használatos készülékét a háztartási hulladéktól különválasztva, hulladékgyűjtőben helyezze el. Az elektromos készülékek veszélyes anyagokat tartalmaznak, amelyek nem megfelelő tárolás és ártalmatlanítás esetén károsíthatják a környezetet és az egészséget. Régi készülékeket díjmentesen átvevő gyűjtőhelyekkel kapcsolatban az illetékes települési vagy városi hivataltól kaphat felvilágosítást. Az elhasználadott elemeket és akkumulátorokat az illetékes települési, illetve városi hivatalok gyűjtőhelyein vagy a forgalmazó szakkereskedésekben kell leadni. Az ártalmatlanítás előtt ragassza le a lítium elemek/akkumulátorok érintkezőit.

Figyelem! Ebben a készülékben egy olyan akkumulátor található, amely biztonsági okokból szilárdan be van építve és a burkolat megrongálása nélkül nem lehet eltávolítani. Az akkumulátorok szakszerűtlen kiszerelese biztonsági kockázatot jelent. Ezért adja le egészben a készüléket egy gyűjtőhelyen, ahol a készüléket és az akkumulátort szakszerűen ártalmatlanítják.

Garanciális feltételek

A Tchibo Budapest Kft. (továbbiakban: Forgalmazó) garanciát vállal a termék kifogástalan minőségéért.

Jótállási feltételek:

A Forgalmazó - az egyes tartós fogyasztási cikkekre vonatkozó kötelező jótállásról szóló 151/2003 (IX. 22.) Kormányrendelet alapján - fogyasztói szerződés keretében általa értékesített, jelen jótállási jegyen feltüntetett, új tartós fogyasztási cikkre **3 éves időtartamra kötelező jótállást vállal**. A kötelező jótállás 3 éves időtartama a fogyasztási cikk fogyasztó részére történő átadásával, vagy ha az üzembe helyezést a Forgalmazó, illetve megbízottja végzi, az üzembe helyezése napjával kezdődik. A kötelező jótállás Magyarország közigazgatási területén érvényes.

A jótállási igény **a jótállási jeggyel** érvényesíthető (151/2003. (IX.22.) Kormányrendelet 4. §. (1)). A jótállási jogokat a fogyasztási cikk tulajdonosa érvényesítheti, feltéve, hogy fogyasztónak minősül. (A 2013. évi V. tv. (Ptk.) 8:1. § 3. pontja értelmében fogyasztó: a szakmája, önálló foglalkozása vagy üzleti tevékenysége körén kívül eljáró természetes személy.) A 19/2014. (IV.29.) NGM rendelet 3. §-a értelmében, szavatossági igénye érvényesítésekor a szerződés megkötését a fogyasztónak kell bizonyítania. A szerződés megkötését bizonyítottnak kell tekinteni, ha **az ellenérték megfizetését igazoló bizonylatot** - az általános forgalmi adóról szóló törvény alapján kibocsátott számlát vagy nyugtát - a fogyasztó bemutatja. A Forgalmazó kéri a Tisztelt Vásárlókat, hogy a jótállási igények zökkenőmentes érvényesítése érdekében az ellenérték megfizetését igazoló bizonylatot feltétlenül őrizzék meg!

A Forgalmazó kéri továbbá a Vásárlókat, hogy a készülék használatba vétele előtt figyelmesen olvassák végig a használati (kezelési) útmutatót.

A Fogyasztó jótálláson és szavatosságon alapuló jogai: a Polgári Törvénykönyvről szóló 2013. évi V. tv.; az egyes tartós fogyasztási cikkekre vonatkozó kötelező jótállásról szóló 151/2003. (IX. 22.) Kormányrendelet; valamint a fogyasztó és vállalkozás közötti szerződés

keretében eladott dolgokra vonatkozó szavatossági és jótállási igények intézésének eljárási szabályairól szóló 19/2014. (IV. 29.) NGM rendelet szabályozza. A jelen jótállási jegybe foglalt kötelező jótállás a Fogyasztók törvényből eredő szavatossági és egyéb jogait nem érinti.

A Ptk. 6:159. §-a alapján a jogosult kijavítást vagy kicserélést igényelhet, kivéve, ha a választott kellékszavatossági jog teljesítése lehetetlen, vagy ha az a kötelezettnek - másik kellékszavatossági igény teljesítésével összehasonlítva - aránytalan többletköltséget eredményezne, figyelembe véve a szolgáltatás hibátlan állapotban képviselt értékét, a szerződésszegés súlyát és a kellékszavatossági jog teljesítésével a jogosultnak okozott érdeksérelmet; vagy az ellenszolgáltatás arányos leszállítását igényelheti, a hibát a kötelezett költségére maga kijavíthatja vagy mással kijavíttathatja, vagy a szerződéstől elállhat, ha a kötelezett a kijavítást vagy a kicserélést nem vállalta, e kötelezettségének - a dolog tulajdonságaira és a jogosult által elvárható rendeltetésére figyelemmel megfelelő határidőn belül, a jogosult érdekeit kímélve - nem tud eleget tenni, vagy ha a jogosultnak a kijavításhoz vagy kicseréléshöz fűződő érdeke megszűnt. Jelentéktelen hiba miatt elállásnak nincs helye.

A 151/2003 (IX.22.) Kormányrendelet 7. §-a szerint, ha a fogyasztó a fogyasztási cikk meghibásodása miatt a vásárlástól (üzembe helyezéstől) számított három munkanapon belül érvényesít csereigényt, a vállalkozás nem hivatkozhat a Polgári Törvénykönyvről szóló 2013. évi V. törvény 6:159. § (2) bekezdés a) pontja értelmében aránytalan többletköltségre, hanem köteles a fogyasztási cikket kicserélni, feltéve, hogy a meghibásodás a rendeltetészerű használatot akadályozza. A fogyasztónak a jótálláson alapuló igénye érvényesítésével kapcsolatos nyilatkozatát a forgalmazóhoz kell intéznie.

A nem rendeltetészerű használat elkerülése érdekében a termékhez használati (kezelési) útmutatót mellékelünk. Kérjük, hogy az abban foglaltakat, saját

érdekében tartsa be, mert a használati útmutatótól eltérő használat, kezelés folytán bekövetkezett hiba esetén a készülékért jótállást nem vállalunk. Nem vonatkozik a jótállás a kopásnak kitett részekre, a vízkő okozta károokra és a felhasználásra kerülő anyagokra sem.

A kötelező jótállás megszűnését eredményezi a szakszerűtlen szerelés és üzembe helyezés, a jótállási időn belül történő illetéktelen beavatkozás.

A jelen jótállás nem korlátozza a törvényben előírt szavatossági jogokat.

Szerviz és javítás

Ha a várakozással ellentétben mégis valamilyen meghibásodás lépne fel, akkor kérjük, hogy először forduljon ügyfélszolgálatunkhoz. Kollégáink örömmel állnak rendelkezésére, és megbeszéljük Önnel a további lépéseket.

i **Ha a terméket be kell küldeni javításra,** akkor kérjük, adja meg a következő adatokat:

- a **címét,**
- egy **telefonszámot** (napközben) és/vagy egy **e-mail címet,**
- a **vásárlás dátumát** és
- egy lehetőleg **pontos hibaleírást.**

A termékkel együtt küldje el a **vásárlást igazoló bizonylat és a jótállási jegy másolatát.** Gondosan csomagolja be a terméket, nehogy a szállítás során megsérüljön, és az ügyfélszolgálatunkkal megszécsült módon, a terméket el fogják hozni Öntől. Csak így biztosíthatjuk a gyors javítást és visszaküldést.

A készüléket személyesen is leadhatja bármely Tchibo üzletben.

Jótálláson kívül eső eljárás esetén kérjük, tudassa velünk, hogy:

- szeretne-e árajánlatot a javítás költségéről, vagy
- javítás nélkül küldjük-e vissza a terméket (a csomagküldés díja Önt terheli), vagy
- ártalmatlanítsuk-e a terméket (díjmentesen).

Ha kérdése lenne a termékkel vagy a szerviz lebonyolításával kapcsolatban, akkor forduljon bizalommal ügyfélszolgálatunkhoz. Kérjük tartsa készenlétben a termék cikkszámát.

Ügyfélszolgálat

 **06-80-021-375**
(ingyenesen hívható)

Hétfő - péntek: 8:00 - 20:00 Szombat: 8:00 - 16:00
E-mail: ugyfelszolgalat@tchibo.hu

Jótállási jegy

Kérjük, a jótállási jegyet nyomtatott betűkkel töltsse ki!

Termék megnevezése

Jótállás kezdete

Gyártó:

Tchibo GmbH
Überseering 18
22297 Hamburg
NÉMETORSZÁG

Importőr:

Tchibo GmbH
Überseering 18
22297 Hamburg
NÉMETORSZÁG

Forgalmazó:

Tchibo Budapest Kft.
2040 Budaörs
Neumann János u. 1.
MAGYARORSZÁG

Cikkszám: 678 797