

Tchibo

Kávédaráló

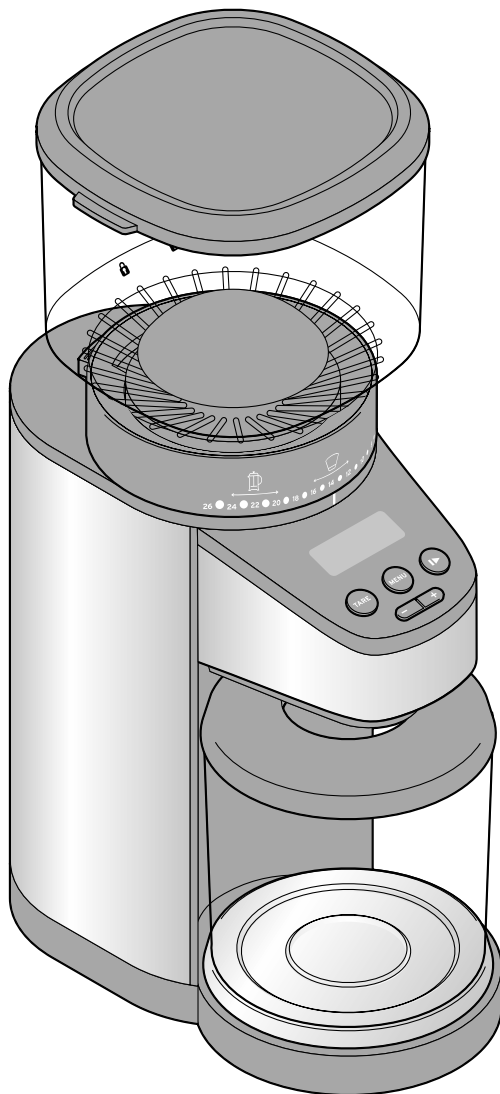

hu Használati útmutató és jótállási jegy

Tchibo GmbH D-22290 Hamburg · 118738ABXXI · 2021-04

Kedves Vásárlónk!

Új elektromos kávédarálójával közvetlenül a kávéfőzés előtt frissen örölheti kávéját. Így az értékes aromaanyagok egészen a kávé elkészítéséig természetes módon megmaradnak a kávészemekben.

A kávédaráló őrlőműve különösen aromakímélő módon darálja le a kávéét.

Az őrlési fokozat a nagyon finom és a durva fokozatok között egyedileg beállítható, attól függően, hogy eszpresszót készít, illetve kávéját filteres kávéfőzővel vagy kézi forrázással kívánja elkészíteni. Egy menetben egy, de akár tizenkét csészéhez való kávé mennyiséget darálhat.

A rendkívül pontos beépített mérleg segítségével hamar ki fogja tapasztalni az ízlésének legjobban megfelelő kávé mennyiséget.

Kívánjuk, hogy használja örömmel új kávédarálóját!

A Tchibo csapata



www.tchibo.hu/utmutatok

Tartalom

3 Rövid kávéismertető	14 Tisztítás
4 Megjegyzések az útmutatóhoz	14 A készülék szétszerelése és tisztítása
4 Biztonsági előírások	15 A készülék összeszerelése
7 Termékrajz (tartozékok)	17 Üzemzavar / Hibaelhárítás
8 Előkészítés	17 Reset
8 Őrlési fokozat beállítása	18 Műszaki adatok
8 Kávészemek betöltése	18 Hulladékkezelés
9 Kávédarálás	19 Garanciális feltételek
9 Kávédaráló előkészítése	20 Szerviz és javítás
9 Kávé mennyiség megválasztása csészék száma alapján	20 Jótállási jegy
10 Kávé mennyiség megválasztása súly alapján	
12 A kávé mennyiség kézi meghatározása	
12 Kávé kivétele	
13 Hozzá mérés (tára) funkció	

Rövid kávéismertető

A kávészemek minősége

A kávészemek frissessége az összehasonlíthatatlan kávéélmény alapfeltétele. Ezért mindig friss kávészemeket használjon.

A kávészemek tárolása

A tartályt ne töltse túlságosan tele, inkább gyakrabban töltsön hozzá kávészemeket, hogy ne veszítsék el aromájukat.

A maradék szemes kávé aromamegőrző módon tárolja: Légmentes edényben a hűtőben tartva a kávészemek akár három hétig frissek maradnak. A szemes kávé lefagyasztható, és a mélyhűtőben akár három hónapig is eláll.

Darált kávé tárolása

Mindig annyi kávé daráljon csak meg, amennyire a kávéfőzéshez éppen szüksége van. Az őrölt kávé ne tárolja 24 óránál tovább a tartályban. Ha mégis maradna őrölt kávé, akkor azt száraz, hűvös helyen, légmentesen zárható tárolóedényben tartsa.

A megfelelő őrlési fokozat

Könnyű megjegyezni: minél finomabbra őrli a kávé, annál rövidebb ideig érintkezzen a kávé a vízzel, illetve fordítva: minél durvább az őrlési fokozat, annál hosszabb ideig érintkezzen a kávé a vízzel. Ezért használunk az eszpresszógépekhez nagyon finomra őrölt kávé, a filteres kávéfőzőkhöz és a kézi filterekhez közepes őrlési fokozatot, a dugattyús kávéfőzőkhöz és a cold brew/cold drip készítéshez durvára őrölt kávé. Ha a finom kávéőrlemény hosszabb ideig állna a forró vízben, mint pl. a filteres vagy a dugattyús kávéfőzőkben, a kávé keserűvé válna.

A kávéjának megfelelő őrlési fokozat megállapításához tájékozódjon az őrlési fokozat állítógyűrű szimbólumai alapján. A legjobb, ha először a középső beállítással kezd. Ezután állítson az őrlési fokozaton 1-2 egységet, amíg el nem találja a kedvenc beállítást.

Vegye figyelembe, hogy a választott kávéfajtán és az elkészítés módján kívül a víz keménysége és az elkészítéshez használt víz hőmérséklete is jelentősen befolyásolja a kávé ízét.

Megjegyzések az útmutatóhoz

A termék biztonsági műszaki megoldásokkal rendelkezik. Ennek ellenére figyelmesen olvassa el a biztonsági előírásokat, és az esetleges sérülések és károk elkerülése érdekében, csak az útmutatóban leírt módon használja a terméket.

Őrizze meg az útmutatót, hogy szükség esetén később ismét át tudja olvasni. Amennyiben megválnak a terméktől, az útmutatót is adja oda az új tulajdonosnak.

Az útmutatóban szereplő jelek:



Ez a jel sérülésveszélyre figyelmeztet.



Ez a jel az elektromos áram használatából adódó sérülésveszélyre figyelmeztet.

A **VESZÉLY** szó esetleges súlyos sérülésekre és életveszélyre utal.

A **VIGYÁZAT** szó sérülésekre és súlyos anyagi károokra utal.

A **FIGYELEM** szó könnyebb sérülésekre vagy rongálódásokra utal.



A kiegészítő információkat így jelöljük.

Biztonsági előírások



Rendeltetés

- A kávédarálót kávészemek őrlésére tervezték. A készülék háztartási mennyiségek feldolgozására alkalmas. A készülék nem alkalmas pl. a gazdasági szféra vagy mezőgazdasági telepek munkahelyi konyháiban, illetve panziók, szállodák, motelek és hasonlók vendégei által történő használatra, valamint ipari célú felhasználásra.
- A kávédaráló csak száraz beltéri helyiségekben használható.

VESZÉLY gyermekek és készülékek kezelésére korlátozott mértékben képes személyek esetében

- A készüléket gyermekek nem használhatják. A készüléket és a hálózati vezetéket gyermekektől tartsa távol. Gyermekek nem játszhatnak a készülékkel.
- A készüléket olyan személyek, akiknek fizikai, szellemi vagy érzékeléssel kapcsolatos képességeik korlátozottak, illetve akik nem rendelkeznek kellő tapasztalattal vagy megfelelő ismeretekkel, csak felügyelet mellett vagy csak akkor használhatják, ha annak biztonságos használatáról útmutatást kaptak, és az abból eredő veszélyeket megértették.
- Ne engedje, hogy a csomagolóanyag gyermekek kezébe kerüljön. Többek között fulladásveszély áll fenn!

VESZÉLY elektromos áram következtében

- Soha ne merítse a kávédarálót vagy a hálózati csatlakozót vízbe, ellenkező esetben áramütés veszélye áll fenn.
- Soha ne üzemeltesse a kávédarálót felügyelet nélkül.
- Csak olyan, szakszerűen beszerelt csatlakozóaljzathoz csatlakoztassa a készüléket, amelynek a hálózati feszültsége megegyezik a készülék műszaki adataival.

- Amennyiben hosszabbító kábelt kell használnia, annak meg kell felelnie a készülék műszaki adatainak. Hosszabbítókábel vásárlása esetén kérjen tanácsot a szakkereskedésben.
- Kapcsolja ki a készüléket és húzza ki a hálózati csatlakozót a csatlakozóaljzathoz, ...
... ha használat közben üzemzavar lép fel,
... a használat után,
... ha a készüléket felügyelet nélkül hagyja,
... mielőtt a kávétartályt vagy a felfogótartályt a készülékre helyezné vagy levenné,
... vihar esetén,
... mielőtt megtisztítja a készüléket.
- Mindig a hálózati csatlakozót húzza, ne a hálózati vezetékét.
- A csatlakozóaljzatnak könnyen elérhetőnek kell lennie, hogy szükség esetén gyorsan ki tudja húzni a hálózati csatlakozót. Úgy helyezze el a hálózati vezetékét, hogy senki se botolhasson meg vagy akadhasson fenn benne, és ne ránt-hassa le a készüléket.
- A hálózati vezetékét nem szabad megtörni vagy összenyomni. A hálózati vezetékét tartsa távol forró felületektől és éles szélektől.
- Ne használja a készüléket, ha a készüléken vagy a hálózati vezetéken sérülést észlel, illetve ha a készülék leesett.
- Semmilyen változtatást ne hajtson végre a terméken. A hálózati vezetékét is csak szakember cserélheti ki. A készüléken vagy a hálózati vezetéken szükséges javításokat bízza szakemberre vagy forduljon az ügyfélszolgálathoz. A szakszerűtlenül végzett javítások jelentős veszélyforrássá válhatnak a készüléket használó személyre nézve.

VIGYÁZAT - sérülésveszély

- A mozgatható alkatrészek vágási vagy becsípődés miatti sérüléseket okozhatnak. Soha ne használja a kávédarálót behelyezett felfogótartály nélkül vagy a kávétartály teteje nélkül. A készülék használata közben tartsa távol kezét az őrlőműtől. Darálás közben ne nyúljon a kávétartályba, és ne tartson bele semmilyen tárgyat.

Az őrlőmű tisztítása során legyen nagyon óvatos. Soha ne nyúljon a készülék nyílásaiba, amíg a készülék csatlakoztatva van az áramhálózatához.

Először mindig húzza ki a hálózati csatlakozót, mielőtt pl. elhárítaná az esetleges dugulást vagy megtisztítaná a készüléket.

- A termék tisztításához pontosabb útmutatást a „Tisztítás” fejezetben találhat.
- A készülék nem rendeltetésszerű használata sérülésekhez vezethet.

FIGYELEM – anyagi károk

- A készüléket rövid ideig tartó használatra tervezték. b. 2 perc használat után hagyja a készüléket 10 percre hűlni.
- A készüléket stabil, sík felületre állítsa, amely könnyen tisztítható és jól hozzáférhető.
- Tartsa távol a készüléket a hőforrásoktól, pl. tűzhelytől vagy sütőtől.
- A termék tisztításához ne használjon maró vegyszert, illetve agresszív vagy súroló hatású tisztítószert.
- Csak az eredeti tartozékokat használja (kivéve esetleg az őrlött kávé felfogásához használt edényt).
- A kávédarálóval csak kávé daráljon. Más élelmiszer őrlése tönkretetheti a készüléket.
- Minden használat előtt ellenőrizze, hogy nincs-e idegen anyag a kávétartályban.
- Ne hagyja a darálót üresen járni.
- Ne terhelje túl a mérleget.
A maximális 1 kg-os összsúlyt túllépni tilos!
- A felfogótartályon és a méréshez használt eszközön kívül semmit ne helyezzen a mérlegre.
- Óvja a terméket a nagy hőmérséklet-ingadozástól, nedvességtől, közvetlen napfénytől, portól, erős rázkódásoktól vagy ütésektől. A mérleg érzékeny mérőrészei megsérülhetnek.

- Nem teljesen kizárt, hogy egyes lakkok, műanyagok vagy bútorápoló szerek a készülék csúszásgátló talpait felpuhítják vagy károsítják. Szükség esetén helyezzen a készülék alá egy csúszásmentes alátétet.

FIGYELEM - hibás működés

- A mérleget tartsa távol a különösen erős elektromágneses hatásoktól, pl. rádió adó-vevőktől, mobiltelefonoktól stb., mivel ezek működési hibát vagy téves értékjelzést okozhatnak. Zavar esetén, és/vagy ha helytelen értéket jelez a mérleg, végezze el a reset műveletet (lásd az „Üzemzavar / Hibaelhárítás” című fejezetet), és helyezze a mérleget más helyre. Ezután a mérleg ismét üzemkész.

Biztonsági műszaki megoldások

- A készülék túlhevülés elleni védelemmel rendelkezik, amely a készüléket túlhevülés esetén automatikusan kikapcsolja. Ebben az esetben hagyja a készüléket kb. 1 órán át hűlni, mielőtt ismét használná.
A készülék aktiválásához nyomja meg a  gombot.
- A véletlenül visszaállított, túlhevülést gátló kapcsolóból származó veszélyek megakadályozása érdekében a készüléket időzítő kapcsolóval vagy elkülönített távirányítású rendszerrel használni tilos.

Termékrajz (tartozékok)

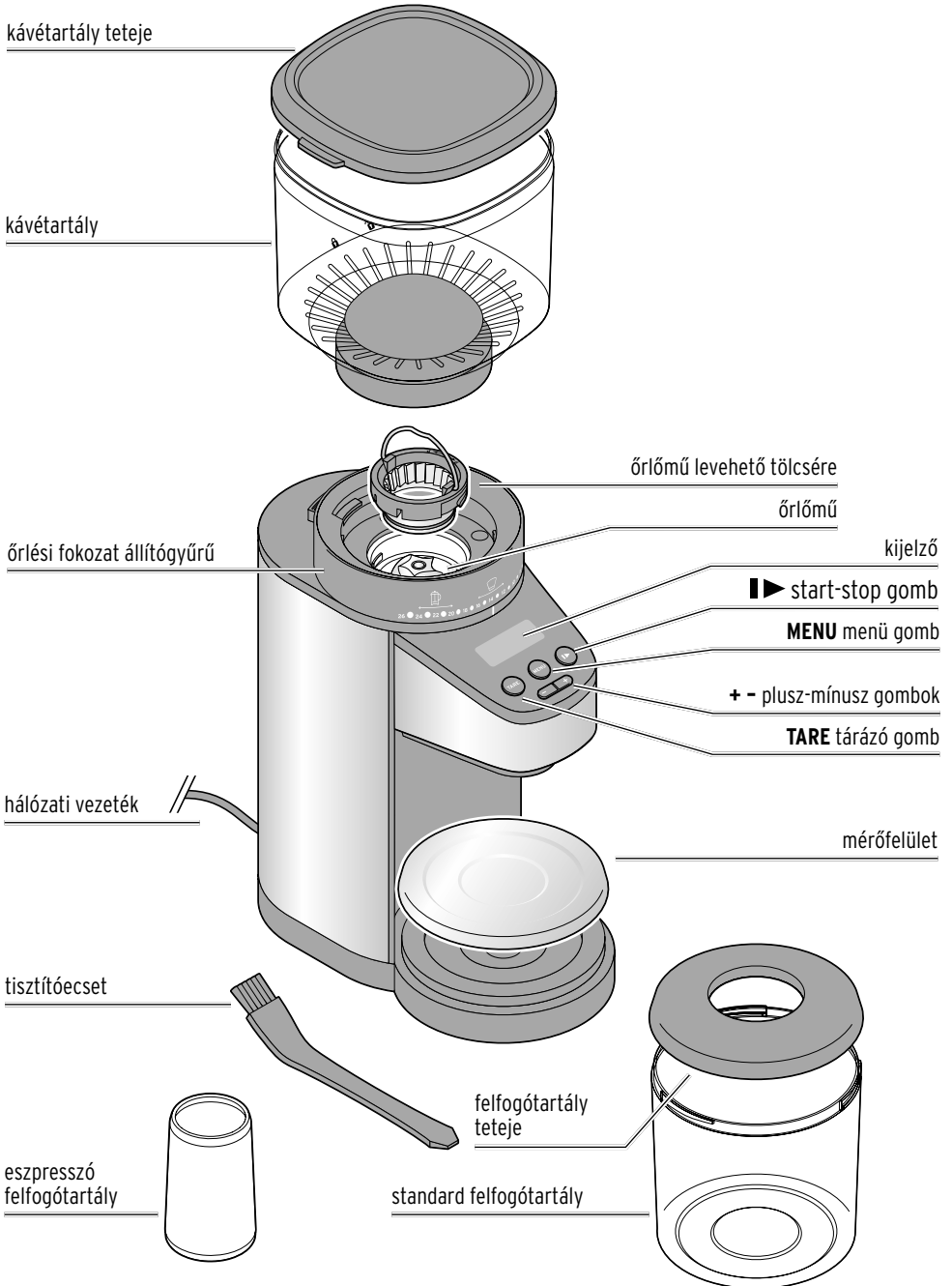

Előkészítés



VESZÉLY

- életveszély áramütés következtében

- Soha ne merítse a kávédarálót vagy a hálózati csatlakozót vízbe, ellenkező esetben áramütés veszélye áll fenn.



VIGYÁZAT - sérülésveszély

- A készülék tisztítása előtt húzza ki a hálózati csatlakozót.

- ▷ Az esetleges gyártási szennyeződések eltávolítása érdekében tisztítsa meg a kávédarálót az első használat előtt (lásd „Tisztítás” fejezet).

Őrlési fokozat beállítása

FIGYELEM - anyagi károk

- Ha már van szemes kávé a tartályban, akkor az őrlési fokozatot csak járó őrlőmű mellett állítsa el. Ellenkező esetben kávészemek szorulhatnak az őrlőlemezek közé, és blokkolhatják a motort.





Az őrlési fokozat beállítása a kijelzőn nem látható, kizárólag az őrlési fokozat állítógyűrűn.

- ▷ Állítsa be a kívánt őrlési fokozatot **1** (finom) és **26** (durva) között, csak **ezután** töltsse be a kávészemeket. Így megakadályozza, hogy egyes szemek beszoruljanak az őrlőműbe.

A következő értékek csak útmutatásul szolgálnak. Az őrlés megfelelő fokát kávéja elkészítéséhez leginkább kipróbálással tapasztalhatja ki.



 **1 - 6** = finom őrlemény; eszpresszó elkészítéséhez alkalmas

 **6 - 14** = közepesen finom őrlemény; a háztartásokban szokásos filteres kávé elkészítéséhez alkalmas

 **16 - 26** = durva őrlemény; dugattyús kávéfőzővel történő elkészítéshez alkalmas

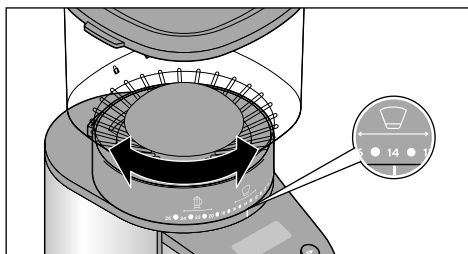

- ▷ Forgassa az egész kávétartályt az őrlési fokozat állítógyűrűn, amíg el nem éri a burkolat elején látható jelzés által mutatott kívánt őrlési fokozatot.

Kávészemek betöltése

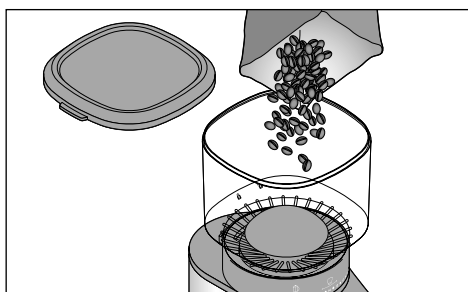

1. Vegye le a kávétartály fedelét.
2. Öntse a kávészemeket a tartályba.
3. Tegye vissza a fedelet.

i A kávéartály maximális töltési kapacitása kb. 400 g szemes kávé. A (standard) felfogótartályba kb. 100 g őrlött kávé fér, az őrlési fokozattól függően. **Űritse ki időben a felfogótartályt.**

Kávédarálás

Kávédaráló előkészítése

A kávéőrlemény felfogásához két felfogótartályt mellékelünk:

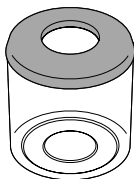

A standard felfogótartályba nagyobb mennyiségű őrlött kávé fér, ezért filterkávé, dugattyús kávé stb. elkészítéséhez alkalmas.



Az eszpresszó felfogótartály speciálisan szűrőtartós kávéfőzőkhöz használható a kávéőrlemény lemérésére és betöltésére.

1. Bizonyosodjon meg arról, hogy a kávéartály meg van töltve és megfelelően bekattant-e a helyére, valamint, hogy felhelyezte-e a kívánt felfogótartályt. A fedelek legyenek megfelelően lezárva.

i A forgó őrlőmű általi sérülésveszélynek elkerülése érdekében egy biztonsági kapcsoló megakadályozza a motor indítását, ha a kávéartály nincs vagy nem megfelelően van felhelyezve.

2. Dugja be a hálózati csatlakozót a csatlakozóaljzatba.

A készülék azonnal be van kapcsolva, és néhány másodperc elteltével használatra kész.

Első alkalommal a kijelzőn az előre beállított 1 csészényi őrlési mennyiség jelenik meg.



Ezt követően az utoljára választott beállítás marad meg.

i A kávédaráló a beépített mérlegen keresztül jelzi a kávé mennyiségét a „csészék száma” és a „súly alapján” variáció esetén is.

Ahhoz, hogy a mérleg mindig megfelelően kalibrálva legyen, **minden** őrlési folyamat előtt nullázza le - de legalább az első használat előtt és mindig a felfogótartály cseréje előtt.

3. A mérleg kalibrálásához nyomja meg a **TARE** gombot.

i Ha kb. 2 percig nem nyom le egy gombot sem, a készülék automatikusan készenléti állapotba kapcsol. Nyomjon meg egy tetszőleges gombot a készülék ismételt aktiválásához.

A szükséges kávé mennyiség darálásához három funkció közül választhat:

- darálás csészék száma alapján
- súly alapján (beépített mérleg)
- manuálisan (időmérő funkció)

Kávé mennyiség megválasztása csészék száma alapján

A kávédaráló a felhasznált kávéfajtától függően, közepes őrlési fokozat beállításával csészénként kb. 7 g őrlött kávé darál le.



1. Nyomja meg a **MENU** gombot, amíg a kijelzőn megjelenik a  csésze szimbólum és az 1.
2. Nyomja meg a **+** vagy **-** gombot a csészék számának kiválasztásához - ez max. 12 lehet. Ha a gombot lenyomva tartja, a számok gyorsabban váltakoznak.
3. A darálás elindításához nyomja meg a **▶** gombot.

Darálás közben a kijelzőn látható, hogy hány csésze van még hátra.

Amint az őrlési folyamat befejeződött, a ledarált csészék száma látható a kijelzőn.

4. Ürítse ki a felfogótartályt, mielőtt újabb adag kávé darálna. Ellenkező esetben nem indul el az őrlés folyamata.

▷ Ha az őrlési folyamat végén növelni szeretné a kávé mennyiséget, növelje a + gombbal a csészék számát, és indítsa el újra a darálást a ► gombbal.

(Például: Ön 3 csészét állított be és őrlött meg, és 5-re emeli a csészék számát: a készülék még 2 csészét őrl hozzá.)

▷ Bármikor megszakíthatja az őrlési folyamatot a ► gomb megnyomásával. A + vagy - gombokkal menet közben is változtathatja a csészék számán. A csészék számát azonban nem állíthatja az aktuálisan kimért érték alá. A - gombra ebben az esetben nem reagál a készülék.

A ► gomb ismételt megnyomásával megkezdett őrlési folyamat folytatódik. Ha közben kiüríti az őrlött kávé, az őrlés megszakad, és újraindításakor előlről kezdődik.

 Az őrlési folyamat közben a csészék számát nem lehet megváltoztatni.

Hibajelentések:



Ha a kávé tartály őrlés közben kiürül, az őrlőmű néhány másod-

perc eltelte után leáll, és a kijelzőn megjelenik az **ERR** felirat. Töltse fel a kávé tartályt kávészemekkel, majd nyomja meg a **MENU** gombot a lezárás feloldásához. Ürítse ki a felfogótartályt, nyomja meg a **TARE** gombot, majd indítsa újra az őrlést.

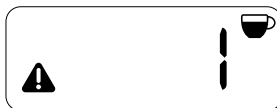

A  figyelmeztető jelzés akkor jelenik meg a kijelzőn, ...

... ha leveszi a felfogótartályt (és a mérleg negatív értéket mér).

... ha nem a mellékelt tartályt használja (a súly nem egyezik a beállítással). Más tartályok esetén ügyeljen arra, hogy a mérleg engedélyezett, 1 kg-os összsúlyát (darált kávéval együtt) túllépni tilos.

... ha a mérleg egyéb okból hibás értéket mér, pl. azért, mert már van őrlött kávé a felfogótartályban, amely nehezebb, mint a beállított csészék súlya.

Ezekben az esetekben ürítse ki a felfogótartályt, ha szükséges, és nullázza le a mérleget a **TARE** gomb megnyomásával (lásd „Hozzá mérés (tára) funkció” rész).

Vagy emelje meg a beállított csészék számát, és utána indítsa az őrlést.

Kávé mennyiség megválasztása súly alapján

Átlagosan csészénként kb. 7-9 g darált kávé lehet számolni.

Ízlésétől, az elkészítés módjától, a kávé fajtájától, de főleg a csésze méretétől függően határozhatja meg a kávéjához szükséges pontos mennyiséget.

Ha például a csészés szám alapján automatikusan megadott mennyiséggel készült kávé túl gyengének érzi, számoljon 1-2 g kávéval többet csészénként, és így kóstolgatva megtalálhatja az Önnek legjobban megfelelő mennyiséget.

3-100 g közötti mennyiséget állíthat be.

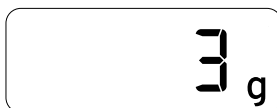

1. Nyomja meg a **MENU** gombot, a kijelzőn a 3 g látható.

2. Nyomja meg a + vagy - gombot a kívánt súly megválasztásához - ez max. 100 g lehet.

3. Az őrlőmű elindításához nyomja meg a ► gombot.

A darálás során a mért súly megjelenik a kijelzőn.

Amint befejeződött az őrlési folyamat, az előzőleg beállított súly látható.

4. Űrítse ki a felfogótartályt, mielőtt újabb adag kávé darálna.

Vegye figyelembe:

Ha a mért súly nagyobb vagy ugyanannyi, mint a beállított érték, az őrlési folyamat nem indul el.

Ha a felfogótartályban lévő őrlött kávéhoz még szeretne további mennyiséget őrölni, két lehetőség közül választhat:

▷ Nullázza le a mérleget a **TARE** gomb megnyomásával, adja meg a kívánt többletkávé súlyát, majd indítsa el a darálást. (Például: Ön 30 g kávé darált meg. Nullázza le a mérleget, majd őröljön újabb 30 g-ot. Így összesen 60 g őrölt kávéja lesz.)

▷ Adjon meg egy nagyobb súlyt a kívánt mennyiséggel növelve a **+** gombbal, majd indítsa el a darálást. A különbözetet a készülék hozzádarálja. (Például: Ön 30 g kávé darált meg. Most állítson be 60 g-ot, majd indítsa az őrleést. A kávédaráló még 30 g-t darál a már meglévő 30 g-hoz. Így összesen 60 g kávéja lesz.)

▷ Bármikor megszakíthatja az őrlési folyamatot a ► gomb megnyomásával.

A **+** vagy **-** gombokkal most megváltoztathatja a kívánt mennyiséget.

A ► gomb ismételt megnyomásával a megkezdett őrlési folyamat folytatódik.

A súlyt azonban nem állíthatja az aktuálisan kimért érték alá. A **-** gombra ebben az esetben nem reagál a készülék.

Ha közben kiürítette a felfogótartályt vagy megnyomta a **TARE** gombot, a mérleg lenullázódik, és újraindításnál az őrlési folyamat előlről kezdődik az utoljára beállított értéknek megfelelően.

Hibajelentések:



Ha a kávé tartály darálás közben kiürül, akkor néhány másodpercig

villog az eddig ledarált kávé súlya, majd az őrlőmű néhány másodperc eltelte után leáll, és a kijelzőn megjelenik az **ERR** felirat.

Töltse fel a kávé tartályt kávé szemekkel, majd nyomja meg a **MENU** gombot a lezárás feloldásához. Űrítse ki a felfogótartályt, nyomja meg a **TARE** gombot, majd indítsa újra az őrleést.



A  figyelmeztető jelzés akkor jelenik meg a kijelzőn, ...

... ha leveszi a felfogótartályt (és a mérleg negatív értéket mér).

... ha nem a mellékelt tartályt használja (a súly nem egyezik a beállítással). Más tartályok esetén ügyeljen arra, hogy a mérleg megengedett, 1 kg-os összsúlyát (darált kávéval együtt) túllépni tilos.

... ha a mérleg egyéb okból hibás értéket mér, pl. azért, mert már van őrölt kávé a felfogótartályban, amely nehezebb, mint a beállított súly.



Ezekben az esetekben ürítse ki a felfogótartályt, ha szükséges, és nullázza le a mérleget a **TARE** gomb megnyomásával (lásd „Hozzámérés (tára) funkció” rész).

Vagy emelje meg a beállított súly értékét, és utána indítsa az őrleést.

A kávé mennyiség kézi meghatározása

Ha Ön a szükséges kávé mennyiséget saját maga kívánja meghatározni, vagy pl. a darált kávé közvetlenül az eszpresszó gép szűrőtartójával akarja felfogni, akkor használja a manuális funkciót az időmérővel.



1. Nyomja meg a **MENU** gombot, amíg a kijelzőn megjelenik a  szűrőtartó szimbólum és a **0**.
2. A darálás elindításához nyomja meg a  gombot.

A darálás során az eltelt idő látható a kijelzőn.

Ha elég kávé darált, a folyamat befejezéséhez nyomja meg újra a  gombot.

Ha nem állítja le a darálást, akkor a készülék kb. 60 másodperc után automatikusan leáll.

 Feljegyezheti a kijelzett időt, így legközelebb, ha kézzel indítja a darálást, ugyanannyi a kávé mennyiséget darálhat le.

Kávé kivétele

Standard felfogótartály

1. Vegye ki a felfogótartályt a készülékből.
2. Kissé kocogtassa meg, hogy a falára és a fedelére rátapadt kávéőrlemény leváljon.



3. Forgassa el a fedelet egy kissé az óramutató járásával ellentétes irányba, és vegye le.
4. Öntse az őrleményt a filterbe, a kávéfőzőbe vagy a szűrőtartóba.

Eszpresszó felfogótartály

1. Vegye ki a felfogótartályt a készülékből.

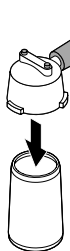

2. Helyezze be fordítva a szűrőtartót a felfogótartályba.

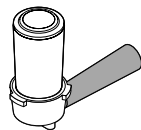

3. Együtt fordítsa fejre a szűrőtartót és a felfogótartályt.

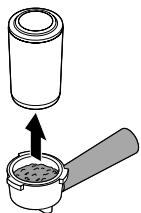

4. Kissé kocogtassa meg, hogy a falára és a fedelére rátapadt kávéőrlemény leváljon. Felfelé húzza le a felfogótartályt.



A megmaradt őrölt kávé ne hagyja a felfogótartályban. Legjobb, ha egy légmentesen zárható edényben, a hűtőszekrényben tárolja. Így hosszabb ideig marad friss.

Sok örömet kívánunk az aromafrisz kávéélevezetchez!

Hozzá mérés (tára) funkció

A kávédaráló beépített mérlege gyárilag a mel-
lékelt standard kávé tartályhoz van beállítva.

A mérési hibák elkerülése érdekében minden
újabb darálási folyamat előtt nyomja meg a
TARE gombot a mérleg kalibrálásához. Így
biztosíthatja, hogy a mérleg ne mérje a kávé
súlyához a tartály súlyát.

Ha másik tartályt használ, vagy egy már befe-
jezett darálás után szeretne még a kávéhoz
hozzádarálni, akkor a képernyőn valószínűleg
a  figyelmeztető jelzés lesz látható.

A darálást nem lehet elindítani, amíg nem
nullázza le a mérleget (lásd az előző fejezetek
„Hibajelentések” részeit).

- ▷ A mérleg lenullázásához tegye be a felfogó-
tartályt a helyére, és nyomja meg a **TARE**
gombot.

A figyelmeztető jelzés eltűnik, a kijelzőn
rövid időre megjelenik a **0**.

Tisztítás



VESZÉLY

- életveszély áramütés következtében

- A készülék tisztítása előtt húzza ki a hálózati csatlakozót a csatlakozóaljzattól.
- A készüléket nem szabad nedvességnek kitenni. Óvja csepegő és spriccelő víztől egyaránt.

FIGYELEM - anyagi károk

- A termék tisztításához ne használjon maró vegyszert, illetve agresszív vagy súroló hatású tisztítószeret.

A készülék szétszerelése és tisztítása

1. Húzza ki a hálózati csatlakozót a csatlakozóaljzattól.
2. Vegye ki a felfogótartályt a készülékből, majd a levételhez forgassa el a fedelet egy kicsit az óramutató járásával ellentétes irányba.
3. Vegye le a mérőlapot a készülékről.
4. Tisztítsa meg az alkatrészeket meleg vízzel, kímélő mosogatószerrel, majd szárítsa meg őket alaposan, mielőtt újra használná.

Kávétartály levétele

A kávétartályt akkor is le lehet venni, ha van még benne kávé. Amikor leveszi a tartályt, az alsó nyílás automatikusan lezáródik.

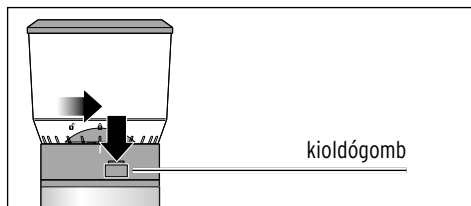

1. Nyomja lefelé az őrlési fokozat állítógyűrűn a kioldógombot, majd forgassa el a kávétartályt az óramutató járásával ellentétes irányba, amíg a jelzés a  lakat szimbólumra mutat.

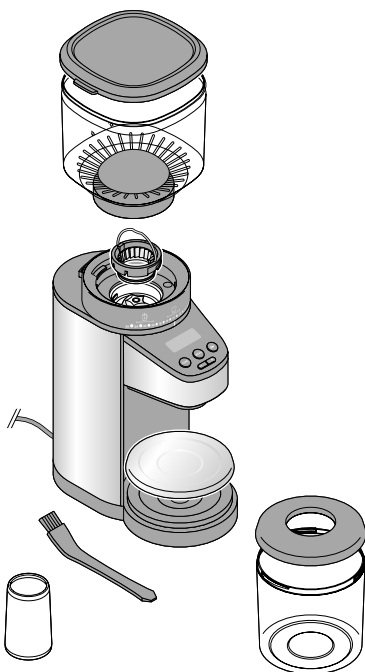

Áttekintés

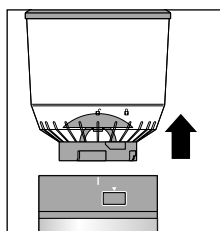

2. Felfelé húzza le a kávétartályt.
3. Vegye le a fedelet.

4. Szükség esetén ürítse ki a kávétartályt. A tartályt és a fedelet meleg vízben, kímélő mosogatószerrel tisztítsa meg. Mindenképpen hagyja **teljesen megszáradni** a kávétartályt, mielőtt újra kávészemeket töltene bele!

Őrlőmű tisztítása

- ▷ Sepregesse ki az őrlőművet a mellékelt tisztítóecsettel.

Az őrlőmű alapos tisztításához, illetve az esetleg beszorult kávészemek vagy idegen tárgyak eltávolításához szedje ki a levehető tölcsért a következőképpen:

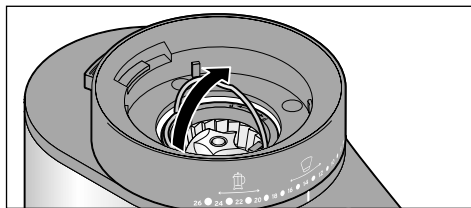

1. Hajtsa fel a kart.

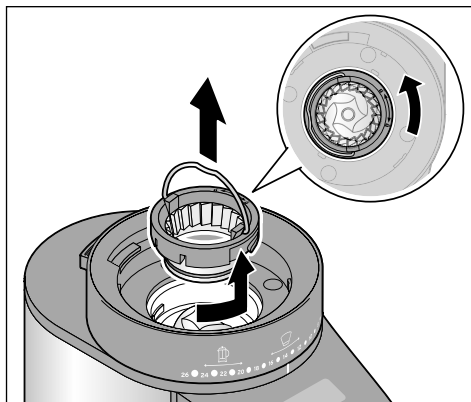

2. Forgassa el a tölcserít kis erővel az óramutató járásával ellentétes irányba, amíg érezhetően kiakad, és felfelé ki tudja húzni a készülékből.
3. Tisztítsa meg az őrlőmű belsejét a tisztítóecsettel. Távolítsa el az esetlegesen beszorult idegen tárgyakat, kávészemeket.
4. Szükség esetén törölje le a készülék burkolatát egy enyhén nedves kendővel, majd törölje szárazra egy puha, nem bolyhosodó kendővel.

A készülék összeszerelése

Csak úgy lehet megfelelően összeállítani a készüléket, ha a benne maradt kávészemeket eltávolítja az őrlőműből. Minden alkatrésznek **teljesen száraznak** kell lennie, mielőtt összeszereli a készüléket.

Őrlőmű behelyezése

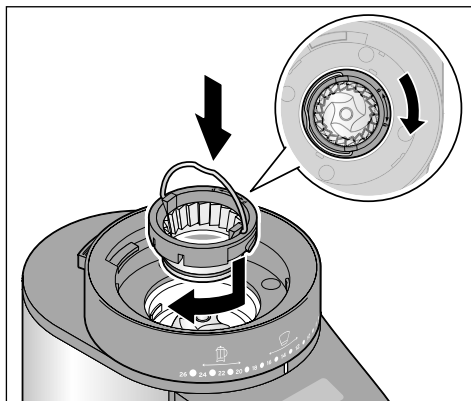

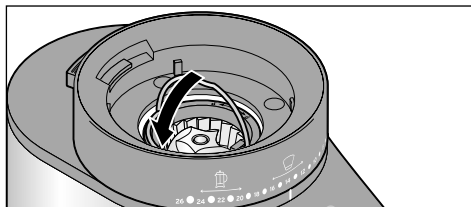

1. Helyezze vissza a tölcserít az őrlőműbe. Csak egy bizonyos állásban illeszkedik. Ügyeljen a tölcser lapos oldalára. Ennek az őrlőmű kiemelkedő részéhez kell igazodnia.
2. Tekerje a tölcserít egy kissé az óramutató járásával megegyező irányba, amíg hallhatóan és érezhetően be nem kattán.



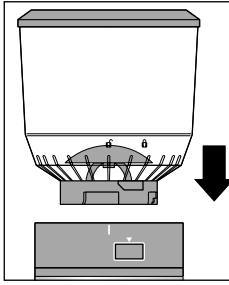

3. Hajtsa le a kart.

Kávétartály visszahelyezése

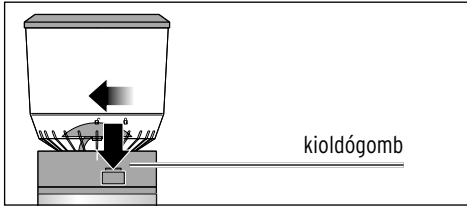

1. Helyezze a kávétartályt a készülékre. A kávétartály jelölése a  lakat szimbólumra mutasson.



2. Nyomja lefelé az őrlési fokozat állítógyűrűn a kioldó gombot, majd forgassa a kávétartályt az óramutató járásával megegyező irányba, amíg a jelzés a  lakat szimbólumra mutat.



A kávétartálynak ebben a helyzetben hallhatóan a helyére kell kattannia. A forgó őrlőmű általi sérülésveszély elkerülése érdekében egy biztonsági kapcsoló megakadályozza a motor indítását, ha a kávétartály nincs vagy nem megfelelően van a helyén.

Végül ...

1. Helyezze rá a mérőlapot.
2. Helyezze a fedelet a felfogótartályra, és szorosan csavarja rá az óramutató járásával megegyező irányban.
3. Helyezze a felfogótartályt a mérőlapra.

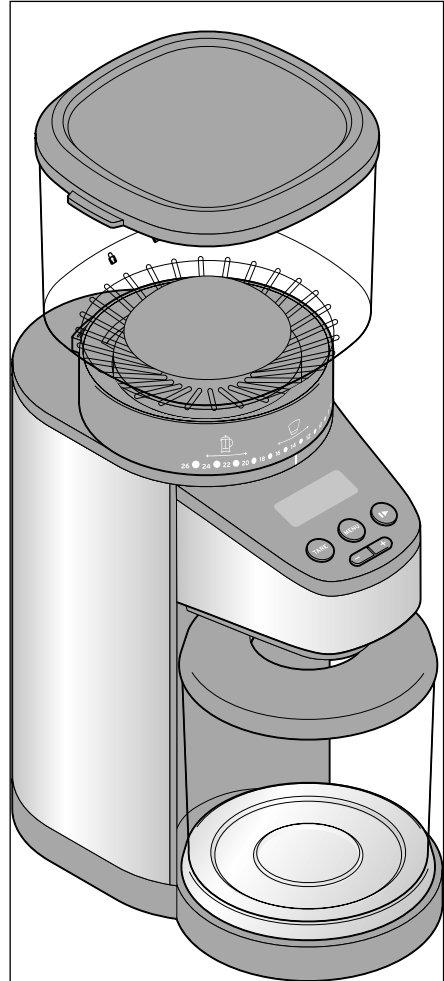

Kávédarálója újra üzemkész.

Üzemzavar / Hibaelhárítás

<ul style="list-style-type: none">• A készülék nem működik.	<ul style="list-style-type: none">• Be van dugva a hálózati csatlakozó a csatlakozóaljzatba?
<ul style="list-style-type: none">• A darálás nem indul el, illetve a készülék nem ad ki darált kávé.	<ul style="list-style-type: none">• Helyén van a kávétartály és le van reteszelve?• A kijelzőn az Err látható? A kávétartály üres. Töltsön bele szemes kávé.• Kávészemek vagy egyéb tárgy blokkolja az őrlőművet? Állítsa le a darálást, és tisztítsa meg az őrlőművet. Mindig ügyeljen arra, hogy ne kerülhessen idegen tárgy az őrlőműbe, mert megsérülhet tőle a készülék.• A  figyelmeztető jelzés látható?<ul style="list-style-type: none">- Már van őrölt kávé a felfogótartályban, ráadásul több, mint amekkora mennyiséget darálásra beállított. Űrítse ki a tartályt vagy nyomja meg a TARE gombot a mérleg nullázásához.- Más tartályt használj az őrölt kávé felfogásához. Nyomja meg a TARE gombot a mérleg nullázásához.
<ul style="list-style-type: none">• A készülék darálás közben váratlanul leáll.	<ul style="list-style-type: none">• Kijött a hálózati csatlakozó a csatlakozóaljzattól?• Idegen tárgy vagy kávészem blokkolja az őrlőművet? Tisztítsa meg az őrlőművet.• A kijelzőn az Err látható? A kávétartály üres. Töltsön bele szemes kávé.• A készülék túlmelegedett (a kijelzőn az EO1 látható) - pl. ha több, hosszabb darálást végzett egymás után. Hagyja a készüléket kb. 1 óráig hűlni.• Ha egyik művelet sem segít, forduljon ügyfélszolgálatunkhoz.
<ul style="list-style-type: none">• Az őrlési fokozat állítógyűrűt nem lehet forgatni.	<ul style="list-style-type: none">• A kávétartályt jól helyezte a gyűrűre?• Kávészemek vagy egyéb tárgy blokkolja az őrlőművet? Tisztítsa meg az őrlőművet.
<ul style="list-style-type: none">• A kijelzőn az Err látható.	<ul style="list-style-type: none">• A kávétartály a helyén van és le van reteszelve?• Üres a kávétartály?• Kávészemek vagy egyéb tárgy blokkolja az őrlőművet? Állítsa le a darálást, és tisztítsa meg az őrlőművet. Mindig ügyeljen arra, hogy ne kerülhessen idegen tárgy az őrlőműbe, mert megsérülhet tőle a készülék.

Reset

Ha a mérleg nyilvánvalóan hibás értéket mutat, végezze el a reset műveletet úgy, hogy néhány másodpercre kihúzza a hálózati csatlakozót a csatlakozóaljzattól. Szükség esetén helyezze máshova.

Műszaki adatok

Modell:	622 316
Hálózati feszültség:	220-240 V ~ 50-60 Hz
Érintésvédelmi osztály:	II 
Teljesítmény:	160 W
Hangteljesítményszint:	≤ 82 dB(A)
Úrtartalom:	
kávé tartály:	max. 400 g
standard felfogótartály:	max. 100 g
Mérleg	
Mérési tartomány:	3 - 100 g
Mérési pontosság:	+/- 3 g
Környezeti hőmérséklet:	+10 és +40 °C között
Made exclusively for:	Tchibo GmbH, Überseering 18, 22297 Hamburg, Germany, www.tchibo.hu

Fenntartjuk magunknak a jogot, hogy a termékfejlesztés során műszaki és optikai változtatásokat hajtsunk végre az árucikken.



Hulladékkezelés

A termék és a csomagolás értékes, újrahasznosítható anyagokból készültek. Az anyagok újrahasznosítása csökkenti a hulladék mennyiségét és kíméli a környezetet.

A **csomagolóanyagok** eltávolításakor ügyeljen a szelektív hulladékgyűjtésre. Papír, karton és könnyű csomagolóanyagok gyűjtéséhez használja a helyi gyűjtőhelyeket.



Ezzel a jellel ellátott **készülékek** nem kerülhetnek a háztartási hulladékba!

 Önt törvény kötelezi arra, hogy régi, nem használatos készülékét a háztartási hulladéktól különválasztva, hulladékgyűjtőben helyezze el. Az elektromos készülékek veszélyes anyagokat tartalmaznak, amelyek a nem megfelelő tárolás és ártalmatlanítás esetén károsíthatják a környezetet és az egészséget. Régi készülékeket díjmentesen átvevő gyűjtőhelyekkel kapcsolatban az illetékes települési vagy városi hivataltól kaphat felvilágosítást.

Garanciális feltételek

A Tchibo Budapest Kft. (továbbiakban: Forgalmazó) garanciát vállal a termék kifogástalan minőségéért.

Jótállási feltételek:

A Forgalmazó - az egyes tartós fogyasztási cikkekre vonatkozó kötelező jótállásról szóló 151/2003 (IX. 22.) Kormányrendelet alapján - fogyasztói szerződés keretében általa értékesített, jelen jótállási jegyen feltüntetett, új tartós fogyasztási cikkre **2 éves időtartamra kötelező jótállást vállal**. A kötelező jótállás 2 éves időtartama a fogyasztási cikk fogyasztó részére történő átadásával, vagy ha az üzembe helyezést a Forgalmazó, illetve megbízottja végzi, az üzembe helyezése napjával kezdődik. A kötelező jótállás Magyarország közigazgatási területén érvényes.

A jótállási igény **a jótállási jeggyel** érvényesíthető (151/2003. (IX.22.) Kormányrendelet 4. §. (1)). A jótállási jogokat a fogyasztási cikk tulajdonosa érvényesítheti, feltéve, hogy fogyasztónak minősül. (A 2013. évi V. tv. (Ptk.) 8:1. § 3. pontja értelmében fogyasztó: a szakmája, önálló foglalkozása vagy üzleti tevékenysége körén kívül eljáró természetes személy.) A 19/2014. (IV.29.) NGM rendelet 3. §-a értelmében, szavatossági igénye érvényesítésekor a szerződés megkötését a fogyasztónak kell bizonyítania. A szerződés megkötését bizonyítottnak kell tekinteni, ha **az ellenérték megfizetését igazoló bizonylatot** - az általános forgalmi adóról szóló törvény alapján kibocsátott számlát vagy nyugtát - a fogyasztó bemutatja. A Forgalmazó kéri a Tisztelt Vásárlókat, hogy a jótállási igények zökkenőmentes érvényesítése érdekében az ellenérték megfizetését igazoló bizonylatot feltétlenül őrizzék meg!

A Forgalmazó kéri továbbá a Vásárlókat, hogy a készülék használatba vétele előtt figyelmesen olvassák végig a használati (kezelési) útmutatót.

A Fogyasztó jótálláson és szavatosságon alapuló jogai: a Polgári Törvénykönyvről szóló 2013. évi V. tv.; az egyes tartós fogyasztási cikkekre vonatkozó kötelező jótállásról szóló 151/2003. (IX. 22.) Kormányrendelet; valamint a fogyasztó és vállalkozás közötti szerződés

keretében eladott dolgokra vonatkozó szavatossági és jótállási igények intézésének eljárási szabályairól szóló 19/2014. (IV. 29.) NGM rendelet szabályozza. A jelen jótállási jegybe foglalt kötelező jótállás a Fogyasztók törvényből eredő szavatossági és egyéb jogait nem érinti.

A Ptk. 6:159. §-a alapján a jogosult kijavítást vagy kicserélést igényelhet, kivéve, ha a választott kellékszavatossági jog teljesítése lehetetlen, vagy ha az a kötelezettnek - másik kellékszavatossági igény teljesítésével összehasonlítva - aránytalan többletköltséget eredményezne, figyelembe véve a szolgáltatás hibátlan állapotban képviselt értékét, a szerződésszegés súlyát és a kellékszavatossági jog teljesítésével a jogosultnak okozott érdeksérelmet; vagy az ellenszolgáltatás arányos leszállítását igényelheti, a hibát a kötelezett költségére maga kijavíthatja vagy mással kijavíttathatja, vagy a szerződéstől elállhat, ha a kötelezett a kijavítást vagy a kicserélést nem vállalta, e kötelezettségének - a dolog tulajdonságaira és a jogosult által elvárható rendeltetésére figyelemmel megfelelő határidőn belül, a jogosult érdekeit kímélve - nem tud eleget tenni, vagy ha a jogosultnak a kijavításhoz vagy kicseréléshez fűződő érdeke megszűnt. Jelentéktelen hiba miatt elállásnak nincs helye.

A 151/2003 (IX.22.) Kormányrendelet 7. §-a szerint, ha a fogyasztó a fogyasztási cikk meghibásodása miatt a vásárlástól (üzembe helyezéstől) számított három munkanapon belül érvényesít csereigényt, a vállalkozás nem hivatkozhat a Polgári Törvénykönyvről szóló 2013. évi V. törvény 6:159. § (2) bekezdés a) pontja értelmében aránytalan többletköltségre, hanem köteles a fogyasztási cikket kicserélni, feltéve, hogy a meghibásodás a rendeltetészerű használatot akadályozza. A fogyasztónak a jótálláson alapuló igénye érvényesítésével kapcsolatos nyilatkozatát a forgalmazóhoz kell intéznie.

A nem rendeltetészerű használat elkerülése érdekében a termékhez használati (kezelési) útmutatót mellékelünk. Kérjük, hogy az abban foglaltakat, saját

érdekében tartsa be, mert a használati útmutatótól eltérő használat, kezelés folytán bekövetkezett hiba esetén a készülékért jótállást nem vállalunk. Nem vonatkozik a jótállás a kopásnak kitett részekre, a vízkő okozta károokra és a felhasználásra kerülő anyagokra sem.

A kötelező jótállás megszűnését eredményezi a szakszerűtlen szerelés és üzembe helyezés, a jótállási időn belül történő illetéktelen beavatkozás.

A jelen jótállás nem korlátozza a törvényben előírt szavatossági jogokat.

Szerviz és javítás

Ha a várakozással ellentétben mégis valamilyen meghibásodás lépne fel, akkor kérjük, hogy először forduljon ügyfélszolgálatunkhoz. Kollégáink örömmel állnak rendelkezésére, és megbeszéljük Önrel a további lépéseket.

i **Ha a terméket be kell küldeni javításra,** akkor kérjük, adja meg a következő adatokat:

- a **címét,**
- egy **telefonszámot** (napközben) és/vagy egy **e-mail címet,**
- a **vásárlás dátumát** és
- egy lehetőleg **pontos hibaleírást.**

A termékkel együtt küldje el a **vásárlást igazoló bizonylat és a jótállási jegy másolatát.** Gondosan csomagolja be a terméket, nehogy a szállítás során megsérüljön, és az ügyfélszolgálatunkkal megszokott módon, a terméket el fogják hozni Öntől. Csak így biztosíthatjuk a gyors javítást és visszaküldést.

A készüléket személyesen is leadhatja bármely Tchibo üzletben.

Jótálláson kívül eső eljárás esetén kérjük, tudassa velünk, hogy:

- szeretne-e árajánlatot a javítás költségéről, vagy
- javítás nélkül küldjük-e vissza a terméket (a csomagküldés díja Önt terheli), vagy
- ártalmatlanítsuk-e a terméket (díjmentesen).

Ha kérdése lenne a termékkel vagy a szerviz lebonyolításával kapcsolatban, akkor forduljon bizalommal ügyfélszolgálatunkhoz. Kérjük tartsa készenlétben a termék cikkszámát.

Ügyfélszolgálat

 **06-80-021-375**
(ingyenesen hívható)

Hétfő - péntek: 8:00 - 20:00 Szombat: 8:00 - 16:00
E-mail: ugyfelszolgalat@tchibo.hu

Jótállási jegy

Kérjük, a jótállási jegyet nyomtatott betűkkel töltsse ki!

Termék megnevezése

Jótállás kezdete

Gyártó:

Tchibo GmbH
Überseering 18
22297 Hamburg
NÉMETORSZÁG

Importőr:

Tchibo GmbH
Überseering 18
22297 Hamburg
NÉMETORSZÁG

Forgalmazó:

Tchibo Budapest Kft.
2040 Budaörs
Neumann János u. 1.
MAGYARORSZÁG

Cikkszám: 622 316
