

Tchibo

Napeleemes gömblámpa

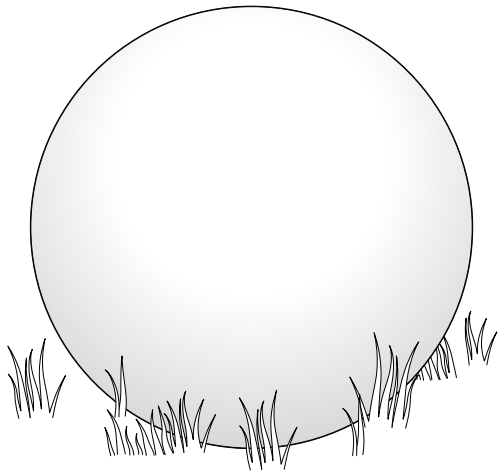
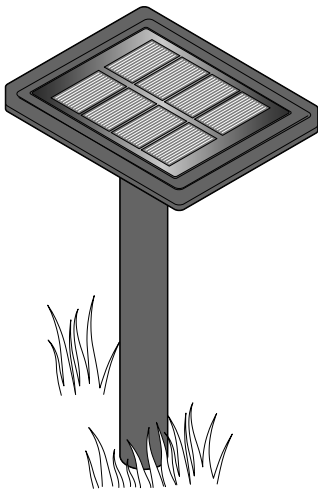

hu Használati útmutató és jótállási jegy

Tchibo GmbH D-22290 Hamburg · 136544HB11XXIV · 2023-08

Biztonsági előírások

Figyelmesen olvassa el a biztonsági előírásokat, és az esetleges sérülések és károk elkerülése érdekében, csak az útmutatóban leírt módon használja a terméket. Amennyiben megváltik a terméktől, az útmutatót is adja oda az új tulajdonosnak.

Rendeltetés

A napelemes kültéri lámpa dekorációs célokra szolgál, nem pedig világításként. Állandó kültéri használatra alkalmas. A termék magánjellegű felhasználásra lett kialakítva, üzleti célokra nem használható.

Veszély gyermekek esetében

- A termék nem játékszer. A gyermekeket tartsa távol a terméktől.
- Ne hagyja, hogy a lenyelhető, apró részek (pl. csavarok) vagy a csomagolóanyag gyermek kezébe kerüljön. Többek között fulladásveszély áll fenn!
- Tartsa távol a gyermekeket a földre szúrható karóktól.

Sérülésveszély

- Ne használja a lámpát hagyományos, nem újratölthető elemekkel. Robbanásveszély!
- Az akkumulátorokat szétszedni, tűzbe dobni vagy rövidre zárni tilos.
- Ha az akkumulátorból kifolyyna a sav, kerülje, hogy az bőrrel, szemmel vagy nyálkahártyával érintkezzen. Adott esetben az érintett testfelületet azonnal mossa le tiszta vízzel, és forduljon orvoshoz.
- Ne használja a terméket, ha sérülés látható rajta.

- A terméket ne szerelje szét. Semmilyen változtatást ne hajtson végre a terméken. A szakszerűtlenül végzett javítások jelentős veszélyforrássá válhatnak a terméket használó személyre nézve. A terméken szükséges javításokat bízza szakemberre vagy forduljon ügyfélszolgálatunkhoz.

Anyagi károk

- A napelemes lámpa kültéri használatra alkalmas, és megfelel az IP44 védelmi osztálynak, amely azt jelenti, hogy védve van a szerszámmal vagy dróttal, valamint az 1 mm-nél nagyobb átmérőjű idegen testekkel való érintkezés ellen és a fröccsenő vízzel, pl. esővel szemben. Védje azonban az erős esőtől és a folyóvíztől. A terméket semmilyen körülmények között nem szabad víz alatt működtetni.
- A napelemes modul alján található nyílásokat hagyja mindig szabadon, hogy adott esetben az esővíz, illetve pára elfolyhasson.
- A napelemes modult ne ragassza le, fedje le vagy fesse be.
- A termék tisztításához ne használjon maró vegyszert, illetve agresszív vagy súroló hatású tisztítószeret.
- A LED-ek cseréje különösen hosszú élettartamuk miatt nem szükséges. Nem lehet és nem szabad kicserélni őket.
- A napelemes lámpa kültéren kb. -10 °C-ig használható. Ennél hidegebb idő esetén házon belül tárolja a terméket, különben károsodhat.



www.tchibo.hu/utmutatok

Termékrajz (tartozékok)

Napelemes kültéri lámpa

Napelemes modul

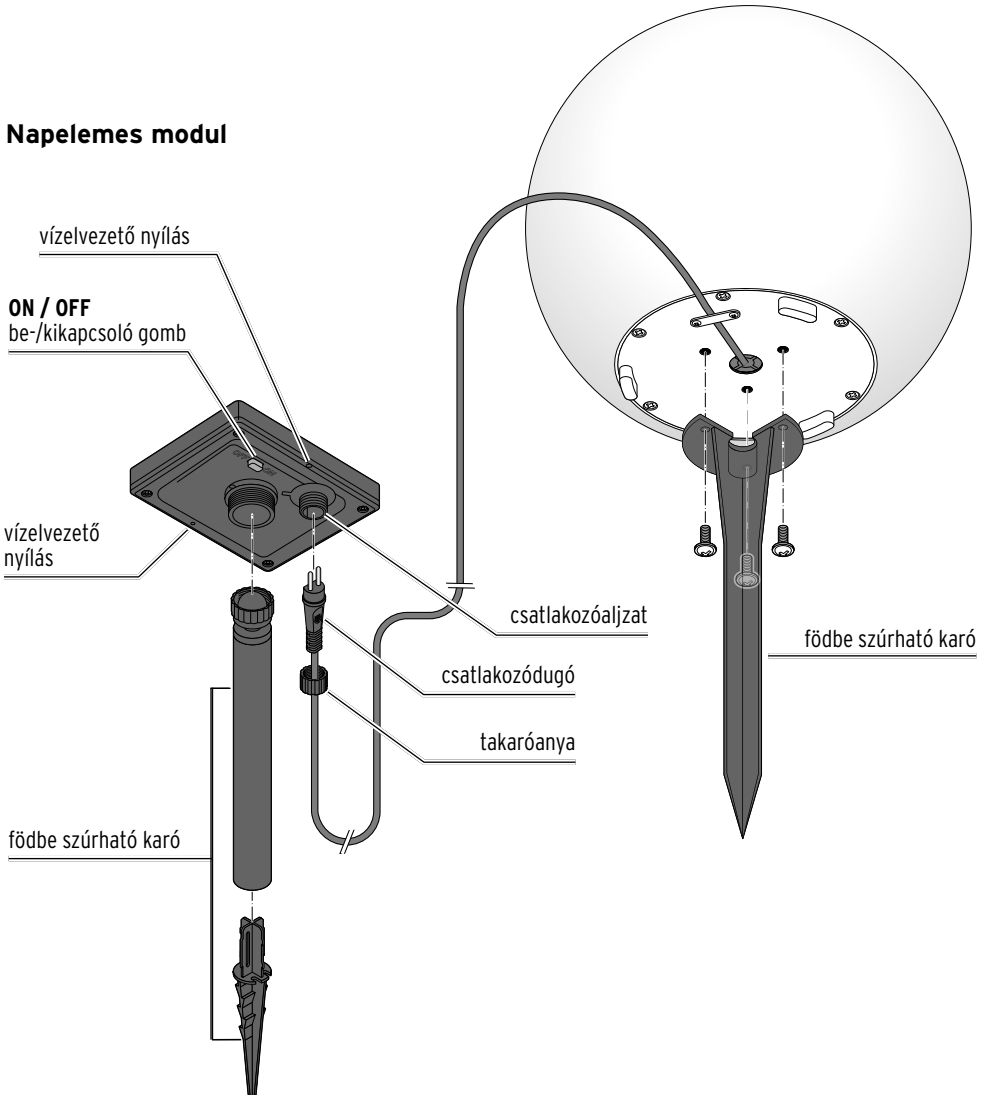

Hely kiválasztása

A napelemes lámpa áramforrástól függetlenül működik. Mivel azonban szüksége van napsugárzásra, vegye figyelembe a következő pontokat:

- A napelemes modult napos helyre helyezze. Válasszon olyan helyet, ahol a napelemes modult napközben a lehető legtovább éri közvetlen napsugárzás.
- Kerülje az olyan helyeket, amelyek teljesen vagy nagyrészt árnyékban helyezkednek el (pl. fák, tetőgerinc stb.) A napelemes modult ne az épület északi oldalán helyezze el. Ezen az oldalon napközben nincs elég napfény.
- Éjjel ne világítson folyamatosan egy másik fényforrás a napelemes modulra, mint pl. a kocsibeállítót megvilágító erős spotlámpa vagy ehhez hasonló. Gondoljon arra, hogy sok fényforrás létezik, amely csak az éjszaka közepén, idő- vagy mozgásérzékelő beállítással kapcsol be.
- A napelemes modul földbe szúrható karóját lehetőleg mélyen nyomja bele a szilárd földbe, hogy a napelemes modul erős szélben se boruljon fel.

Összeszerelés

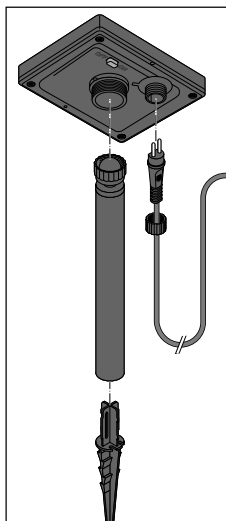

1. Dugja egymásba a földbe szúrható karó részzeit.
2. Csavarja a karót a napelemes modulra.
3. Dugja a csatlakozódugót a csatlakozóaljzatba, és csavarja fel szorosan a takaróanyát.

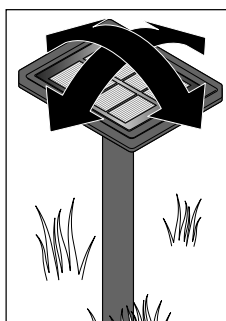

4. Nyomja a földbe a földbe szúrható karót.
5. Úgy állítsa be a napelemes modult, hogy lehetőség szerint sok fény érje.

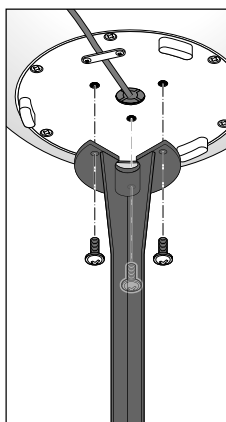

6. Rögzítse a másik karót a mellékelt csavarokkal a napelemes lámpa aljához.
7. Nyomja a földbe a karót.

Használat

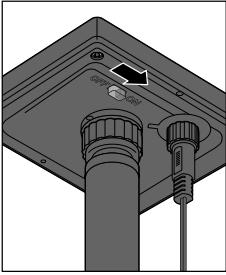

- ▷ A napelemes lámpa aktiválásához tolja a napelemes modul alján található be-/ki-kapcsoló gombot az **ON** állásba.

Ez az alapbeállítás, amelyben a napelemes lámpa teljesen automatikusan működik:

- Amint sötétedni kezd, a lámpa bekapcsol.
- Amint világosodni kezd, a lámpa kikapcsol.

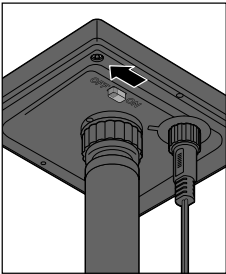

- ▷ Adott esetben a lámpa kikapcsolásához, tolja a napelemes modul alján található be-/ki-kapcsoló gombot az **OFF** állásba.

A napelemes lámpa most tartósan ki van kapcsolva.
Elegendő fény mellett az akkumulátor továbbra is töltődik.

Akkumulátor feltöltése

- Az akkumulátor csak akkor tud feltöltődni, ha a lámpa a napelemes modullal felfelé egy napos helyen van.
- Az időjárástól és a napsugárzás erősségétől függően akár néhány órába is beletelhet, mire a napelemes modul teljesen feltölti az akkumulátort.
- Télen vagy több egymást követő, borús nap esetén előfordulhat, hogy az akkumulátor nem tud megfelelően feltöltődni. Ilyenkor néhány napra kapcsolja ki a lámpát. Az akkumulátor akkor is töltődik, ha a LED-ek ki vannak kapcsolva.

Tisztítás

FIGYELEM - anyagi károk

A termék tisztításához ne használjon maró vegyszert, illetve agresszív vagy súroló hatású tisztítószert.

- ▷ A lámpát és a napelemes modult szükség esetén kissé megnedvesített kendővel törölje le.

Akkumulátor cseréje



VIGYÁZAT - sérülésveszély

Ne használja a lámpát hagyományos, nem újratölthető elemekkel.
Robbanásveszély!

Az akkumulátort hosszú használatra tervezték. Hosszú használati idő ellenére is szükséges lehet az akkumulátor cseréje. Az akkumulátorok természetes elhasználódásnak vannak kitéve, és teljesítményük idővel csökkenhet.

1. Csavarja le a napelemes modult a földre szúrható karóról.
2. Tolja a be-/kikapcsoló gombot az **OFF** állásba.

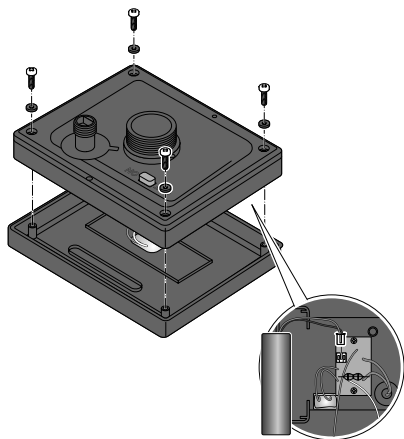

3. Egy csillagcsavarhúzó segítségével csavarja ki a napelemes modul alján található csavarokat, és óvatosan távolítsa el a hátlapot.

4. Nyomja össze az akkumulátor dugójának bepattanó füleit, majd húzza ki a dugót. Szükség esetén használjon laposfogót.
5. Dugja be az új akkumulátor dugóját. Ha új akkumulátorra lenne szüksége, akkor kérjük forduljon az ügyfélszolgálathoz (lásd a „Szerviz és javítás” fejezetet).
6. Helyezze vissza a fedelet a napelemes modulra.
7. Húzza meg a négy csavart ismét szorosra.
8. Csavarja vissza a karót a napelemes modulra.

Cikkszám: 679 120 (30 cm-es gömb)
679 121 (20 cm-es gömb)

Üzemzavar / Hibaelhárítás

A napelemes lámpa nem világít.	<ul style="list-style-type: none">• Túl világos van a környezetében? Ellenőrizze, hogy más fényforrások fénye (pl. utcai világítás vagy időbeállítóval, illetve mozgásérzékelővel ellátott kültéri lámpa) nem világítja-e meg a napelemes modul. Esetleg helyezze máshova.• Elegendő fényt kap a napelemes modul? Ha szükséges állítsa be újra a napelemes modult; esetleg helyezze máshova.• Teljesen fel van töltve az akkumulátor? Lásd a „Használat” fejezetet.
A LED-ek meghibásodtak.	<ul style="list-style-type: none">• A LED-eket nem lehet kicserélni.
A lámpa csak halványan világít.	<ul style="list-style-type: none">• Nincs teljesen feltöltve az akkumulátor? Néhány napra kapcsolja ki a lámpát, hogy az akkumulátor teljesen feltöltődjön.
A teljesítmény ingadozik az évszakok függvényében.	<ul style="list-style-type: none">• Ez az időjárástól függ és nem hiba. Nyáron a legideálisabbak az időjárási feltételek, télen pedig a legkedvezőtlenebbek.

Hulladékkezelés

A termék, a csomagolás és a behelyezett akkumulátor értékes, újrahasznosítható anyagokból készültek. Az újrahasznosítás csökkenti a hulladék mennyiségét és kíméli a környezetet.

A **csomagolóanyagok** eltávolításakor ügyeljen a szelektív hulladékgyűjtésre. Papír, karton és könnyű csomagolóanyagok gyűjtéséhez használja a helyi gyűjtőhelyeket.



Ezzel a jellel ellátott **készülékek, elemek és akkumulátorok** nem kerülhetnek a háztartási hulladékba!

Önt törvény kötelezi arra, hogy régi, nem használatos készülékét a háztartási hulladéktól különválasztva ártal-

matlanítsa. Az elektromos készülékek veszélyes anyagokat tartalmaznak, amelyek nem megfelelő tárolás és ártalmatlanítás esetén károsíthatják a környezetet és az egészséget.

Régi készülékeket díjmentesen átvevő gyűjtőhelyekkel kapcsolatban az illetékes önkormányzattól kaphat felvilágosítást. Az elhasználadott elemeket és akkumulátorokat az illetékes települési, illetve városi hivatalok gyűjtőhelyein vagy a forgalmazó szakkereskedésekben kell leadni. Lítium elemek/akkumulátorok esetén az ártalmatlanítás előtt ragassza le az érintkezőket.

Műszaki adatok

Modell: 679 120 (30 cm-es gömb)
679 121 (20 cm-es gömb)

Energiaellátás

Napelemes modul: 2 V, 0,5 W

Akkumulátor: 1 db HR6 (AA) Ni-MH
1,2 V / 1000 mAh

Érintésvédelmi

osztály: III 

Izzó: LED

Védelmi osztály: IPX4

Környezeti

hőmérséklet: -10 és +40 °C között

Made exclusively for:

Tchibo GmbH, Überseering 18,
22297 Hamburg, Germany,
www.tchibo.hu

Fenntartjuk magunknak a jogot, hogy a termékfejlesztés során műszaki és optikai változtatásokat hajtsunk végre az árucikken.



Garanciális feltételek

A Tchibo Budapest Kft. (továbbiakban: Forgalmazó) garanciát vállal a termék kifogástalan minőségéért.

Jótállási feltételek:

A Forgalmazó - az egyes tartós fogyasztási cikkekre vonatkozó kötelező jótállásról szóló 151/2003 (IX. 22.) Kormányrendelet alapján - fogyasztói szerződés keretében általa értékesített, jelen jótállási jegyen feltüntetett, új tartós fogyasztási cikkre **3 éves időtartamra kötelező jótállást vállal**. A kötelező jótállás 3 éves időtartama a fogyasztási cikk fogyasztó részére történő átadásával, vagy ha az üzembe helyezést a Forgalmazó, illetve megbízottja végzi, az üzembe helyezése napjával kezdődik. A kötelező jótállás Magyarország közigazgatási területén érvényes.

A jótállási igény **a jótállási jeggyel** érvényesíthető (151/2003. (IX.22.) Kormányrendelet 4. §. (1)).

A jótállási jogokat a fogyasztási cikk tulajdonosa érvényesítheti, feltéve,

hogy fogyasztónak minősül. (A 2013. évi V. tv. (Ptk.) 8:1. § 3. pontja értelmében fogyasztó: a szakmája, önálló foglalkozása vagy üzleti tevékenysége körén kívül eljáró természetes személy.)

A 19/2014. (IV.29.) NGM rendelet 3. §-a értelmében, szavatossági igénye érvényesítésekor a szerződés megkötését a fogyasztónak kell bizonyítania.

A szerződés megkötését bizonyítottnak kell tekinteni, ha **az ellenérték megfizetését igazoló bizonylatot** - az általános forgalmi adóról szóló törvény alapján kibocsátott számlát vagy nyugtát a fogyasztó bemutatja.

A Forgalmazó kéri a Tisztelt Vásárlókat, hogy a jótállási igények zökkenőmentes érvényesítése érdekében az ellenérték megfizetését igazoló bizonylatot feltétlenül őrizzék meg!

A Forgalmazó kéri továbbá a Vásárlókat, hogy a készülék használatba vétele előtt figyelmesen olvassák végig a használati (kezelési) útmutatót.

A Fogyasztó jótálláson és szavatosságon alapuló jogai: a Polgári Törvénykönyvről szóló 2013. évi V. tv.; az egyes tartós fogyasztási cikkekre vonatkozó kötelező jótállásról szóló 151/2003. (IX. 22.) Kormányrendelet; valamint a fogyasztó és vállalkozás közötti szerződés keretében eladott dolgokra vonatkozó szavatossági és jótállási igények intézésének eljárási szabályairól szóló 19/2014. (IV. 29.) NGM rendelet szabályozza.

A jelen jótállási jegybe foglalt kötelező jótállás a Fogyasztók törvényből eredő szavatossági és egyéb jogait nem érinti.

A Ptk. 6:159. §-a alapján a jogosult kijavítást vagy kicserélést igényelhet, kivéve, ha a választott kellékszavatossági jog teljesítése lehetetlen, vagy ha az a kötelezettnek - másik kellékszavatossági igény teljesítésével összehasonlítva - aránytalan többletköltséget eredményezne, figyelembe véve a szolgáltatás hibátlan állapotban képviselt értékét, a szerződésszegés súlyát és a kellékszavatossági jog teljesítésével a jogosultnak okozott érdeksérelmet; vagy az ellenszolgáltatás arányos leszállítását igényelheti, a hibát a kötelezett költségére maga kijavíthatja vagy mással kijavíttathatja, vagy a szerződéstől elállhat, ha a kötelezett a kijavítást vagy a kicserélést nem vállalta, e kötelezettségének - a dolog tulajdonságaira és a jogosult által elvárható rendeltetésére figyelemmel megfelelő határidőn belül, a jogosult érdekeit kímélve - nem tud eleget tenni, vagy ha a jogosultnak a

kijavításhoz vagy kicseréléshez fűződő érdeke megszűnt. Jelentéktelen hiba miatt elállásnak nincs helye.

A 151/2003 (IX.22.) Kormányrendelet 7. §-a szerint, ha a fogyasztó a fogyasztási cikk meghibásodása miatt a vásárlástól (üzembe helyezéstől) számított három munkanapon belül érvényesít csereigényt, a vállalkozás nem hivatkozhat a Polgári Törvénykönyvről szóló 2013. évi V. törvény 6:159. § (2) bekezdés a) pontja értelmében aránytalan többletköltségre, hanem köteles a fogyasztási cikket kicserélni, feltéve, hogy a meghibásodás a rendeltetésszerű használatot akadályozza.

A fogyasztónak a jótálláson alapuló igénye érvényesítésével kapcsolatos nyilatkozatát a forgalmazóhoz kell intéznie.

A nem rendeltetésszerű használat elkerülése érdekében a termékhez használati (kezelési) útmutatót mellékelünk. Kérjük, hogy az abban foglaltakat, saját érdekében tartsa be, mert a használati útmutatótól eltérő használat, kezelés folytán bekövetkezett hiba esetén a készülékért jótállást nem vállalunk.

Nem vonatkozik a jótállás a kopásnak kitett részekre, a vízkő okozta károkra és a felhasználásra kerülő anyagokra sem. A kötelező jótállás megszűnését eredményezi a szakszerűtlen szerelés és üzembe helyezés, a jótállási időn belül történő illetéktelen beavatkozás.

A jelen jótállás nem korlátozza a törvényben előírt szavatossági jogokat.

Szerviz és javítás

Ha a várakozással ellentétben mégis valamilyen meghibásodás lépne fel, akkor kérjük, hogy először forduljon ügyfélszolgálatunkhoz. Kollégáink örömmel állnak rendelkezésére, és megbeszéljük Önnel a további lépéseket.

i **Ha a terméket be kell küldeni javításra**, akkor kérjük, adja meg a következő adatokat:

- a **címét**,
- egy **telefonszámot** (napközben) és/vagy egy **e-mail címet**,
- a **vásárlás dátumát** és
- egy lehetőleg **pontos hibaleírást**.

A termékkel együtt küldje el a **vásárlást igazoló bizonylat és a jótállási jegy másolatát**. Gondosan csomagolja be a terméket, nehogy a szállítás során megsérüljön, és az ügyfélszolgálatunkkal megbeszélt módon, a terméket el fogják hozni Öntől. Csak így biztosíthatjuk a gyors javítást és visszaküldést.

A készüléket személyesen is leadhatja bármely Tchibo üzletben.

Jótálláson kívül eső eljárás esetén kérjük, tudassa velünk, hogy:

- szeretne-e árajánlatot a javítás költségéről, vagy
- javítás nélkül küldjük-e vissza a terméket (a csomagküldés díja Önt terheli), vagy
- ártalmatlanítsuk-e a terméket (díjmentesen).

Ha kérdése lenne a termékkel vagy a szerviz lebonyolításával kapcsolatban, akkor forduljon bizalommal ügyfélszolgálatunkhoz. Kérjük tartsa készenlétben a termék cikkszámát.

Ügyfélszolgálat

 **06-80-021-375**
(ingyenesen hívható)

Hétfő – péntek: 8:00 – 20:00

Szombat: 08:00 – 16:00

E-mail: ugyfelszolgalat@tchibo.hu

Jótállási jegy

Kérjük, a jótállási jegyet nyomtatott betűkkel töltsse ki!

Termék megnevezése

Jótállás kezdete

Gyártó:

Tchibo GmbH
Überseering 18
22297 Hamburg
NÉMETORSZÁG

Importőr:

Tchibo GmbH
Überseering 18
22297 Hamburg
NÉMETORSZÁG

Forgalmazó:

Tchibo Budapest Kft.
2040 Budaörs
Neumann János u. 1.
MAGYARORSZÁG

Cikkszám: 679 120 (30 cm-es gömb)
679 121 (20 cm-es gömb)
