

**Tchibo**

# Szűrőtartós kávéfőző

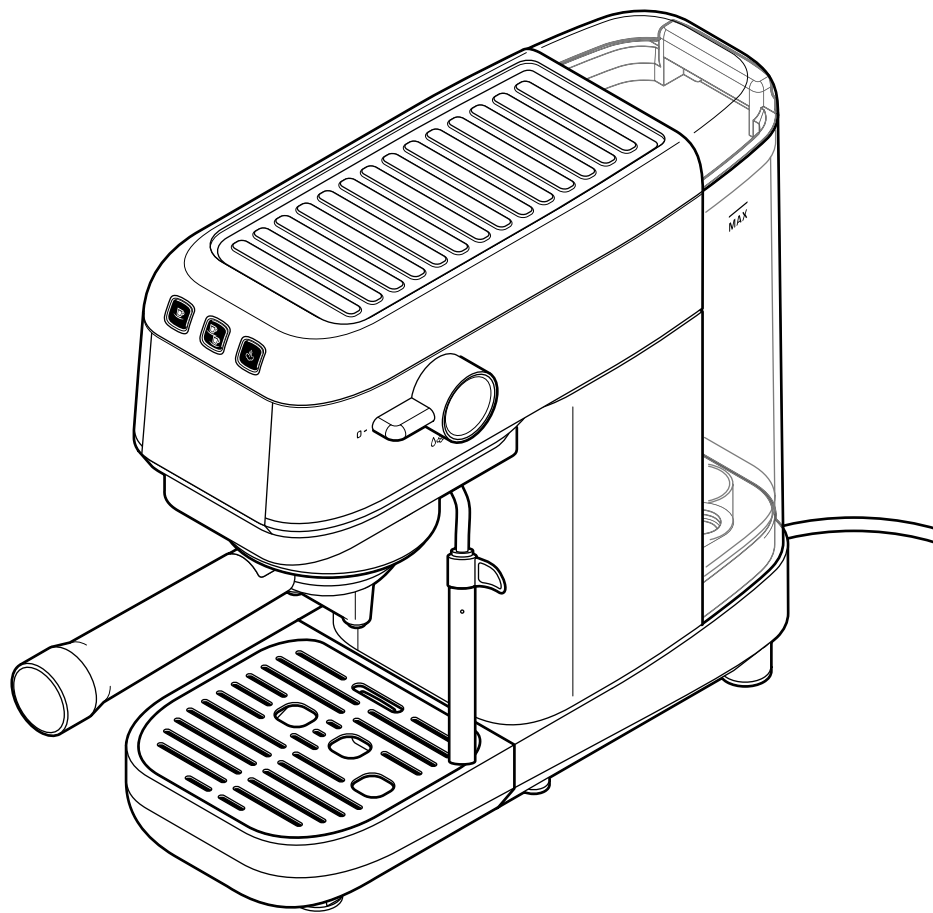

**hu** Eredeti használati útmutató és jótállási jegy

## Megjegyzések az útmutatóhoz

### Kedves Vásárlónk!

Az új Tchibo szűrőtartós kávéfőzővel bármikor élvezheti a tökéletes eszpresszót és a finom kávé-/tejes specialitásokat, mint pl. a cappuccinót vagy a latte macchiátót. A kávészakértők által fejlesztett szűrőtartós kávéfőzővel ez nem probléma: A készülék a Tchibo kávékhoz lett tökéletesen beállítva.

Reméljük, örömet leli új kávéfőzője használatában.

### A Tchibo csapata



Minden egyes készüléket gondosan átvizsgálunk, valamint kávéval és vízzel tesztelünk. Az alapos tisztítás ellenére előfordulhat, hogy minimális mennyiségű kávé vagy víz marad a készülékben. Ez nem minőségi hiba - a készülék állapota kifogástalan.

A termék biztonsági műszaki megoldásokkal rendelkezik. Ennek ellenére figyelmesen olvassa el a biztonsági előírásokat, és az esetleges sérülések és károk elkerülése érdekében, csak az útmutatóban leírt módon használja a terméket.

Őrizze meg az útmutatót, hogy később ismét át tudja olvasni. Amennyiben megváltik a terméktől, az útmutatót is adja oda az új tulajdonosnak.

Az útmutatóban szereplő jelek:



Ez a jel sérülésveszélyre utal.



Ez a jel az elektromos áram használatából adódó sérülésveszélyre utal.

A **VESZÉLY** szó esetleges súlyos sérülésekre és életveszélyre utal.

A **VIGYÁZAT** figyelmeztető szó sérülésekre és súlyos anyagi károokra utal.

A **FIGYELEM** szó könnyebb sérülésekre vagy rongálódásokra utal.



A kiegészítő információkat így jelöljük.



## Tartalom

- 2 Megjegyzések az útmutatóhoz**
- 4 Biztonsági előírások**
- 7 Termékrajz (tartozékok)**
- 8 Üzembe helyezés**
  - 8 Az első használat előtt
  - 10 A készülék reakciói
- 11 Kávékészítés**
  - 13 Italmennyiség beállítása
- 13 Tejhabosítás**
  - 14 Ismételt kávéfőzés
- 15 Csésze előmelegítése**
- 15 Tisztítás**
  - 16 Szűrőtartó és szűrők tisztítása
  - 17 Víztartály tisztítása
  - 17 A csepegtetőtálak és -rács tisztítása
  - 18 Bajonettzár tisztítása
  - 18 Tejhabosító fúvóka tisztítása
  - 19 Burkolat tisztítása
- 19 Vízkőmentesítés**
- 22 Ha hosszabb ideig nem használja a készüléket**
- 23 Jelzések/üzemzavar és hibaelhárítás**
  - 23 Jelzések és hibaelhárítás
  - 23 Üzemzavar és hibaelhárítás
- 25 Műszaki adatok**
- 26 Hulladékkezelés**
- 26 Garanciális feltételek**
- 27 Jótállási jegy**
- 28 Szerviz és javítás**

## Biztonsági előírások

### Rendeltetés

A készüléket az alábbi funkciókra tervezték:

- Eszpresszó készítése pörkölt darált kávéból.
- Vízgőz előállítás tejszabotásához.
- Forróvíz készítése.
- A készülék magánháztartásokban előforduló mennyiségekhez lett kialakítva, üzleti célokra nem használható. A készülék nem használható háztartásokhoz hasonló helyeken, mint például üzletekben, irodákban vagy más hasonló munkahelyi környezetben, mezőgazdasági létesítményekben, szállodák, motelek, reggelizős panziók és egyéb szálláshelyek vendégei által.

### Működtetés helye

A készüléket száraz, belső helyiségben állítsa fel. Kerülje a magas por- vagy páratartalmú környezetben való használatot. A készülék +10 és +40°C közötti környezeti hőmérsékleten történő használatra lett kialakítva.

### VESZÉLY gyermekek és készülékek kezelésére korlátozott mértékben képes személyek esetében

- Gyermekek nem játszhatnak a készülékkel. A 8 éves kor alatti gyerekeket és a háziállatokat tartsa távol a készüléktől és a hálózati vezetéktől.
- A készüléket 8 évesnél idősebb gyermekek és olyan személyek, akiknek fizikai, szellemi vagy érzékeléssel kapcsolatos képességeik korlátozottak, illetve akik nem rendelkeznek kellő tapasztalattal vagy megfelelő ismeretekkel, csak felügyelet mellett vagy csak akkor használhatják, ha annak biztonságos használatáról útmutatást kaptak, és az abból eredő lehetséges veszélyeket megértették.
- Gyermekek csak felügyelet mellett és csak akkor végezheti a készülék tisztítását, ha 8. életévét betöltötte. A készülék karbantartást nem igényel.

- Úgy helyezze el a készüléket, hogy gyermekek ne férhessenek hozzá.
- Ne engedje, hogy a csomagolóanyag gyermekek kezébe kerüljön. Többek között fulladásveszély áll fenn! A tisztítótűt olyan helyen tárolja, ahol gyermekek nem férnek hozzá. Sérülésveszély és lenyelés veszélye áll fenn!

### VESZÉLY elektromos áram következtében

- Soha ne merítse a készüléket, a hálózati csatlakozót és a hálózati vezetékét vízbe, mert ellenkező esetben áramütés veszélye áll fenn. Soha ne fogja meg nedves kézzel a hálózati csatlakozót. Ne használja a készüléket a szabadban.
- Ne tisztítsa a készüléket vízsugárral, és ne úgy állítsa fel, hogy azt vízsugárral meg lehessen tisztítani.
- A megtöltéshez vegye ki a víztartályt a készülékből. A víztartályt soha ne töltsen fel a **MAX** jelzésen túl.
- Soha ne üzemeltesse a készüléket felügyelet nélkül.
- Csak olyan szakszerűen beszerelt, védőérintkezővel ellátott csatlakozóaljzathoz csatlakoztassa a készüléket, amelynek a hálózati feszültsége megegyezik a készülék műszaki adataival.
- Ne törje meg és ne nyomja össze a hálózati vezetékét. Tartsa távol éles szélektől és hőforrásoktól.
- Ne használja a készüléket, ha a készüléken, a hálózati vezetéken vagy a hálózati csatlakozón sérülés látható, vagy ha a készülék leesett.
- Semmilyen változtatást ne hajtson végre a készüléken, a hálózati vezetéken vagy más részein. Elektromos készülékek javítását csak villamosági szakember végezheti, mivel a szakszerűtlen javítás jelentős károsodást okozhat. A szükséges javításokat bízva szakszervizre, vagy forduljon ügyfélszolgálatunkhoz.

- Ha a készülék hálózati vezetéke megsérül, akkor azt a veszélyhelyzetek megelőzése érdekében a gyártónak, a gyártó ügyfélszolgálatának vagy hasonló szakképzett személynek kell kicserélnie.
- A készülék teljes áramtalanításához húzza ki a hálózati csatlakozót a csatlakozóaljzatból.
- Húzza ki a hálózati csatlakozót a csatlakozóaljzatból, ...  
... ha üzemzavar lép fel,  
... ha hosszabb ideig nem használja a készüléket,  
... mielőtt megtisztítja a készüléket.  
Mindig a hálózati csatlakozót húzza, ne a hálózati vezetékét.

### **VIGYÁZAT - tűzveszély**

- A működtetéshez hagyja szabadon a készülék környékét, semmiképpen ne állítsa közvetlenül fal mellé vagy egy sarokba, szekrénybe, függöny vagy hasonló közelébe. Ne helyezze felsőszekrény alá se, mert a felszálló vízgőz károsíthatja a bútort.

### **VIGYÁZAT - egészségkárosodás**

- Rendszeresen ürítse ki és tisztítsa meg a víztartályt, a szűrőket, a csepegtetőtalakat és a tejhabosító fúvókát, főleg ha hosszabb ideig nem használja a készüléket.
- A csíráképződés megelőzése érdekében minden nap cserélje le a vizet a víztartályban.
- A tej könnyen romló élelmiszer, és hajlamos a csíráképződésre. Ezért különösen a tejes kávéspecialitások készítése során ügyeljen a tökéletes tisztaságra. Minden használat után alaposan tisztítsa meg a tejhabosító fúvókát.

- A készülék tisztításához kizárólag az ebben az útmutatóban megadott tisztító-, illetve vízkőoldó szereket, valamint a megfelelő tisztítási kellékeket használja.  
Más tisztítószer alkalmazása egészségkárosító hatású lehet.

### **VIGYÁZAT – forrázási/égési sérülések**

- Használat közben, illetve közvetlenül utána ne érjen a készülék fém részeihez, főleg a bajonettzárhoz, a szűrőtartófejhez és a tejhabosító fúvókához. Soha ne nyúljon a kifolyó italba, illetve a vízgőzbe.
- Csak a fogantyújánál fogja meg a szűrőtartót. Soha ne vegye ki kávéfőzés közben a szűrőtartót a készülékből.
- A tejhabosítót csak a gumi markolatnál fogja meg. Soha ne irányítsa a tejhabosító fúvókát személyekre.
- Használat után a készülék felületei még maradó hővel rendelkeznek.
- Ha a kávékészítés közben túl kevés a víz a víztartályban, akkor a készülék leállítja a főzési folyamatot. Amint feltölti és visszahelyezi a készülékbe a víztartályt, a kávéfőzés folytatódik.
- Ha nem folyik a folyadék a szűrőtartóból, akkor lehet, hogy eldugult a készülék valamely része (lásd „Jelzések/üzemzavar és hibaelhárítás”). Ebben az esetben kapcsolja ki a készüléket, és hagyja kellőképpen lehűlni, mielőtt kivenné a szűrőtartót, és eltávolítaná a dugulást. Ellenkező esetben a túlnyomás miatt forró folyadék spriccelhet ki a szűrőtartóból.

## **FIGYELEM – sérülésveszély vagy anyagi károk**

- Csak akkor használja a készüléket, ha a szűrőtartó és a víztartály be van helyezve.
- Soha ne használja a készüléket víz nélkül.
- Mindig csak friss, hideg csap- vagy ivóvizet töltsön a víztartályba. Ne használjon szénsavas ásványvizet vagy más folyadékot.
- A szűrőtartóba kizárólag finomra őrölt kávé tölteni.
- Vízkőmentesítse a készüléket, amint a készülék jelzi ennek szükségességét (lásd „Jelzések/üzemzavar és hibaelhárítás”).
- Ha más helyre kívánja helyezni a készüléket, akkor mindig a külső készülékházat fogja meg.
- A készüléket a használatához stabil, vízszintes, sima, jól megvilágított, víz- és hőálló felületre helyezze.
- Ne helyezze a készüléket főzőlapra, közvetlenül forró sütő vagy fűtőtest, illetve ehhez hasonló helyek mellé, nehogy megolvadjanak a készülék műanyag elemei.
- Úgy helyezze el a hálózati vezetéket, hogy ne lehessen megbotlani benne. Ne engedje, hogy lelógjon, nehogy valaki véletlenül lerántsa a készüléket.
- A készülék csúszásgátló talppal rendelkezik. A munkalapokat különböző lakkokkal vagy műanyagokkal vonják be, és különféle ápolószerekkel kezelik. Ezért nem zárható ki teljesen, hogy ezen anyagok némely összetevője a termék szilikon talpait károsítja és felpuhítja.
- A készüléket nem szabad 4 °C alatti hőmérsékletnek kitenni. A fűtőrendszerben a maradt víz megfagyhat és rongálódást okozhat.

A típustábla a készülék alján található.

- Hangnyomásszint <70dB(A).

## Termékrajz (tartozékok)

szűrő  
sima eszpresszóhoz



szűrő  
dupla eszpresszóhoz



szűrőtartó

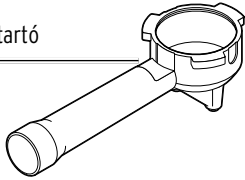

tisztítókefe

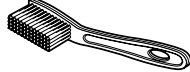

multifunkciós  
szerszám

imbuszkulcs

tömörítő

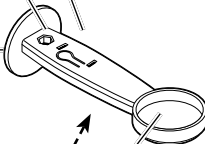

tisztítótű



adagolókanál



1 csésze

2 csésze

gőz

kezelőgombok



be-/kikapcsoló gomb

csészemelegítő

vízartály

szállítási dugó

vízartály helye

csepegtetőtál  
nagy csészékhez

csepegtetőrács

csepegtetőtál  
kis csészékhez

vízszintjelző

csepegtetőtálak  
tartója

szállítási dugó



gőzszabályozó

bajonettzár

gumi markolat

tejhabosító fúvóka

gőzfúvóka

gőzvezeték

## Üzembe helyezés

### Az első használat előtt

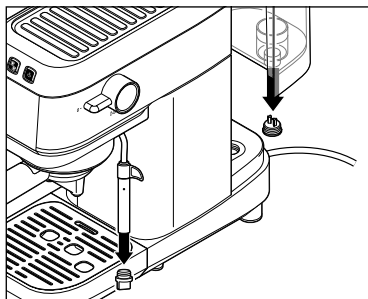

1. Távolítsa el az összes csomagolóanyagot, és ellenőrizze, hogy a termék hiánytalan-e és nem sérült-e.
2. **Távolítsa el a két szállítási dugót** a víztartály aljából és a gőzvezetékéből.
3. Helyezze a készüléket ...

- ... egy sima, nedvességre nem érzékeny felületre, illetve munkafelületre.
- ... egy csatlakozóaljzat közelébe. A hálózati vezeték hossza kb. 80 cm.
- ... legalább 1 m távolságra forró, gyúlékony felületektől (tűzhely, sütő, fűtőtest vagy hasonlók).
- ... kb. 150 mm távolságra a falaktól.
- ... legalább 150 mm távolságra fölötté lévő szekrénytől vagy hasonlótól.

A kép a készülék működéséhez szükséges helyigényét ábrázolja behelyezett szűrőtartóval. Ezt vegye figyelembe a készülék elhelyezésénél.

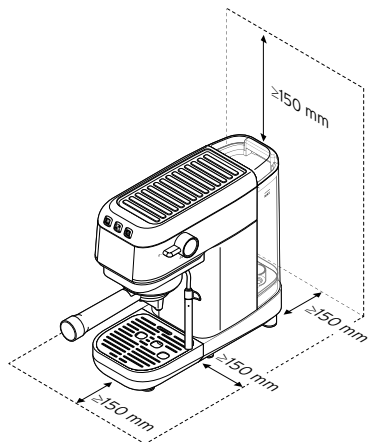

4. Az első használat előtt mosogassa el a víztartályt, a szűrőtartót és a két szűrőt meleg vízzel és egy kevés mosogatószerrel. Alaposan öblítse ki tiszta vízzel, és törölje szárazra.

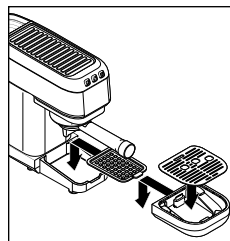

5. Helyezze be a csepegtetőtalakat és a rácsot.



**⚠ VESZÉLY** - életveszély áramütés következtében

**Soha ne töltsön vizet közvetlenül a víztartályba, ha az még a készülékben van!**

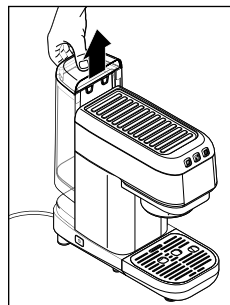

6. A megtöltéshez vegye ki a víztartályt a készülékből úgy, hogy azt felfelé kihúzza.



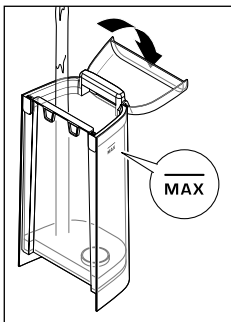

7. A víztartályt legfeljebb a **MAX** jelzésig tölts meg.

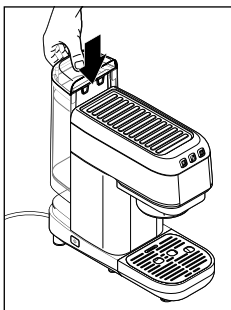

8. Hajtsa le a víztartály fedelét, és helyezze vissza a víztartályt a készülékbe. Ütközésig nyomja le.

Ellenőrizze, hogy a helyén van-e a víztartály, különben nem továbbítja a vizet.

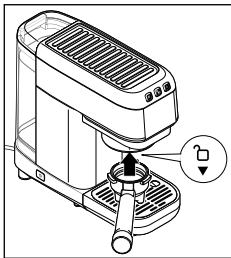

9. Helyezze a szűrőtartót - az üzembe helyezéshez szűrő **nélkül** - a készülékbe:

A markolat a nyitott lakat szimbólum felé nézzen. Tolja a szűrőtartót alulról felfelé, egyenesen a bajonettzárba.

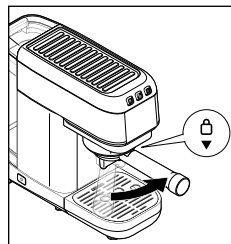

10. Forgassa el a szűrőtartót ütközésig jobbra, a zárt lakat szimbólum irányába:

Ez lehet, hogy nehezebben megy az első alkalommal, illetve amikor a készülék még hideg.

11. Dugja be a hálózati csatlakozót egy könnyen elérhető csatlakozóaljzatba.

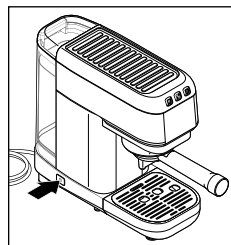

12. A készülék bekapcsolásához nyomja meg a **I** be-/kikapcsoló gombot a készülék oldalán.



A készülék elején villog a 3 kezelógomb, és a készülék fűteni kezd.



Amint elérte a kávéfőzéshez szükséges hőmérsékletet a 3 kezelógomb folyamatosan világít.



## VIGYÁZAT

- forrázási/égési sérülések

A kifolyónyíláson vagy a tejhajosító fúvókán keresztül távozó forró víz, forró kávé vagy gőz forrázási sérüléseket okozhat.

- Használat közben, illetve közvetlenül utána ne érjen a kávékifolyó nyíláshoz vagy a tejhajosító fúvókához. Soha ne nyúljon a kifolyó italba.
- Amíg kávé/víz folyik a készülékből, tilos a szűrőtartót levenni vagy eltávolítani.

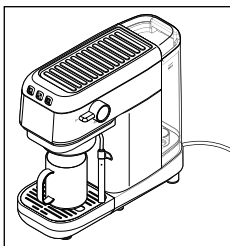

13. Helyezzen egy megfelelő nagyságú edényt, pl. egy kávésbögrét, a csepegtetőrácsra.

14. Az ital kiengedéséhez - ebben az esetben ez csak forró víz lesz - nyomja meg a készülék elején a  2 csésze gombot.

Néha eltart egy darabig, amíg az összes vezeték megtelik vízzel, ezért ismétlje meg a 14. lépést annyiszor, amíg forró víz folyik ki

a szűrőtartóból. Amint kifolyt a víz, nyomja meg ismét a  gombot, még egy adag víz kiengedéséhez. Folyasson ki ily módon legalább 3 dupla csészenyi vizet. Közben szükség esetén őrítse ki az edényt.

**Ha több próbálkozás ellenére sem folya ki a víz, akkor folytassa a 15/16. lépéssel! Ezután próbálja meg ismét a 14. lépést.**

15. Állítsa az edényt a tejhajosító fúvóka alá.

16. Tekerje a gőzszabályozót a készülék oldalán a  jelre, a forró víz kiengedéséhez. Várjon, amíg forró víz folyik ki a tejhajosító fúvókából. Hagyja kb. 5 másodpercig folyni a forró vizet, majd tekerje a gőzszabályozót a **O** - jelre, hogy megállítsa a forró víz kiengedését.

17. Öntse ki a maradék vizet a víztartályból, és töltsse fel az első kávékészítéshez friss, hideg csap-, illetve ivóvízzel.

A készülék most üzemkész.

## A készülék reakciói

- Ha Ön kb. 9 percig egy gombot sem nyom meg a bekapcsolt készüléken, akkor a készülék készenléti állapotba kapcsol. A kezelőgombok nem világítanak, a készülék nem fűt.

A készülék aktiválásához nyomja meg a három kezelőgomb egyikét.

Ha nem kíván több kávét készíteni, kapcsolja ki a készüléket a  be-/kikapcsoló gombbal.

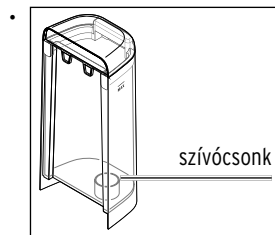

Ha a vízszint a szívócsonk felső széle alá süllyed, akkor a készülék nem tud vizet szivattyúzni. A szivattyú még egy pár másodpercig kissé hangosabban dolgozik, majd kikapcsol.



Ekkor villognak a  és  gombok.

▷ Vegye ki a víztartályt, és töltsse fel vízzel.

**Soha ne töltsön vizet közvetlenül a víztartályba, ha az még a készülékben van!**

▷ A készülék ismét üzemkész állapotba kapcsolásához nyomja meg a két villogó gombot:  és .

## Kávékészítés

### Előfeltételek:

- A hálózati csatlakozó be van dugva a csatlakozóaljzatba.
- A készülék ki van kapcsolva.
- A víztartály meg van töltve.
- A szűrőtartó a bajonettzárba van tekerve, így a készülék felfűtéskor azt is előmelegíti. Esetleg át is folyathat rajta egy kevés forró vizet az előmelegítéshez.

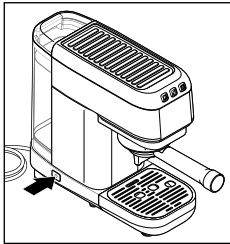

1. A készülék bekapcsolásához nyomja meg a  be-/kikapcsoló gombot a készülék oldalán.



A készülék elején villog a 3 kezelőgomb, és a készülék felfűt.



Amint elérte a kávéfőzéshez szükséges hőmérsékletet, a 3 kezelőgomb folyamatosan világít.

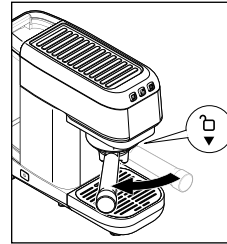

2. Forgassa el a szűrőtartót balra, a nyitott lakat irányába, és lefelé húzva vegye le.

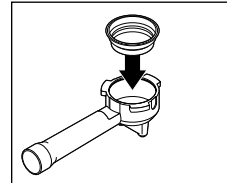

3. Tegye a kívánt, sima vagy duplaadagos szűrőt a szűrőtartóba.

**Tipp:** Ha ki akar venni egy már behelyezett szűrőt, adott esetben segíthet, ha egy teáskanál nyelét vagy hasonlót a szűrő széle alá akaszt, és azzal megemeli.

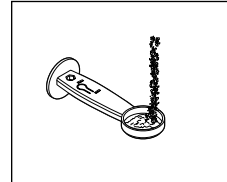

4. Töltsön darált kávét az adagolókanálba. Irányadó érték: 1 csésze = kb. 7 g darált kávé

**Tudnivaló:** Ne töltse túl a szűrőt, különben a szűrőtartót nehéz a készülékbe rakni, és a kávé kifolyhat felül a szűrőtartóból.

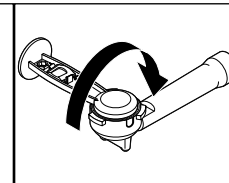
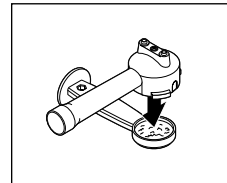

5. Tegye a szűrőtartót az **adagolókanálra**, majd fordítsa meg együtt a kettőt.

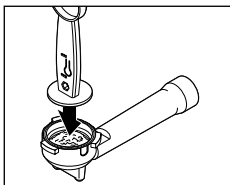

6. Nyomja le a kávé a tömörítővel.

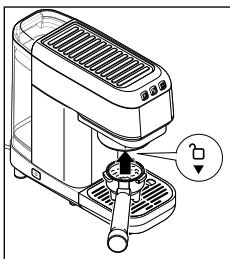

7. Helyezze a szűrőtartót a készülékbe:  
A markolat a nyitott lakat szimbólum felé nézzen. Tolja a szűrőtartót alulról felfelé, egyenesen a bajonettzárba.

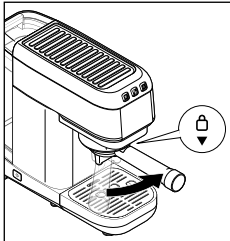

8. Forgassa el a szűrőtartót ütközésig jobbra, a zárt lakat szimbólum irányába.



9. Helyezzen egy megfelelő csészét a csepegtetőrácsra.

Irányadó érték: eszpresszó 1 csésze kb. 40 ml  
eszpresszó 2 csésze kb. 80 ml

**Tipp:** A 2 csészés szűrővel megtölthet egyszerre 2 eszpresszós csészét vagy egy nagyobb csészét „Doppio“-hoz.

▷ Ha nagyobb csészét használ, akkor szükség szerint vegye ki a készülékből a felső csepegtetőtálat a -ráccsal.



### VIGYÁZAT

- forrázási/égési sérülések

A kifolyónyíláson vagy a tejhabosító fúvókán keresztül távozó forró víz, forró kávé vagy gőz forrázási sérüléseket okozhat.

- Használat közben, illetve közvetlenül utána ne érjen a kávékifolyó nyíláshoz vagy a tejhabosító fúvókához. Soha ne nyúljon a kifolyó italba.
- Amíg kávé/víz folyik a készülékből, tilos a szűrőtartót kioldani vagy eltávolítani.

10. A kávéfőzés indításához nyomja meg ...

... a  gombot 1 csészéhez vagy

... a  gombot 2 csészéhez.



A megnyomott gomb kávékészítés közben villog, a másik két gomb kialszik.

Az aromák optimális kibontakozása érdekében a készülék először csak egy kis adag vizet enged, hogy megnedvesítse az őrléményt (Pre-Infusion), majd egy rövid szünetet követően tovább szivattyúzza a maradék vízmennyiséget. Egy kis idő múlva kifolyik a kész kávé a szűrőtartó két kifolyónyílásán át.



Ha lefőtt a kávé, ismét világít mind a 3 kezelőgomb. Ezután várja meg, amíg már nem folyik több kávé.

10. Vegye el a kávéscsészét, és élvezze a frissen készült kávé.

▷ Várjon legalább 10 másodpercet, amíg a készülékben csökken a nyomás, és csak utána vegye le és ürítse ki a szűrőtartót.

## Italmennyiség beállítása

Ön beállíthatja a kávé mennyiségét és erősségét az átfolyó vízmennyiség szabályozásával. Változtathatja a kávéörlemény mennyiségét is, ezzel optimalizálhatja az aromát és a krémet.



1. Készítse elő a készüléket az előbb leírtak szerint (1-9. lépés).

2. Vízmennyiség beállítása ...

... **1 csészéhez:** nyomja meg a  gombot, és tartsa nyomva addig, amíg a kívánt mennyiségű kávé kifolyik.



... **2 csészéhez:** nyomja meg a  gombot, és tartsa nyomva addig, amíg a kívánt mennyiségű kávé kifolyik.



Innentől a gép minden kávéét az így beállított vízmennyiséggel készíti el.

 A vízmennyiség gyári értékének visszaállításához nyomja meg egyszerre a  /  gombokat kb. 3 másodpercig.

Megerősítésként mind a 3 gomb villog.

Ha **egyszeri alkalommal** egy kávéét **kevesebb vízzel** szeretne főzni ...

1. Nyomja meg a szokott módon a  vagy  gombot 1 vagy 2 csészéhez.

2. Amint kifolyt a kívánt mennyiségű kávé, nyomja meg ismét a  vagy a  gombot a kávéfőzés idő előtti leállításához.

 Ez a beállítás nem kerül mentésre. A következő kávéfőzésnél ismét az előzőleg beállított mennyiséggel készíti a kávéét a gép. A kávé mennyiség tartós megváltoztatásának módját a fejezet elején találja.

## Tejhabosítás

A tejet külön forró gőzzel hevíti és habosítja a gép.

A legalkalmasabb erre a célra a tartós, zsírszegény, hűtött tej.

Az egyszer már felmelegített tej nem alkalmas hozzá.

A gőzképzéshez a vizet jobban fel kell hevíteni, mint a kávéfőzéshez.

A készülék ezért ilyenkor újra felfűt. Éppen ezért ésszerű először elkészíteni a kávéét, és utána felhabosítani a tejet. Ha ezután még egy kávéét szeretne főzni, a készüléknek először kissé le kell hűlnie.

### VIGYÁZAT

- forrázási/égési sérülések

A tejhabosító fúvóka fém részeinek megérintése és az abból kiáramló forró gőz égési sérüléseket okozhat.

• A tejhabosító fúvókát csak a gumi markolatnál fogja meg. Soha ne irányítsa a tejhabosító fúvókát személyekre.

1. Készítse el a kávéét az előzőekben leírtak szerint, majd vegye el a csészét.
2. Irányítsa a tejhabosító fúvókát a csepegtetőtátra.
3. Nyomja meg a  gőzgombot.



A  gőzgomb gyorsan villog, a másik két gomb kialszik, a készülék fűteni kezd.





Ha a  gőzgomb folyamatosan világít, a készülék elérte a szükséges hőmérsékletet.

4. Készítsen elő egy alkalmas, tejjel csak kb. a harmadáig töltött kancsót vagy poharat. A habosítás során a tej térfogata nő! Így elkerüli a túlzott fröccsenést is.

**Barista tipp:** Az optimális tejhabhoz töltsön max. 100 ml tejet a 350 ml-es Tchibo tejeskancsóba. Habosítsa a tejet nagyjából a kétszeresére.

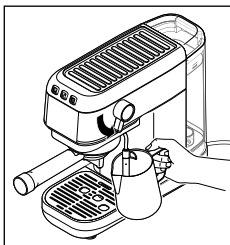
5. Fogja meg a tejhabosító fúvókát a gumi markolatnál, és irányítsa a kancsóba. Szükség szerint emelje meg egy kissé az edényt, hogy a tejhabosító fúvóka mélyen a tejszóba merüljön.



6. A habosítás indításához tekerje a gőzszabályozót a készülék oldalán a  jelre.



A  gőzgomb a gőzkiadás közben lassan villog.

7. Tartsa úgy a kancsót, hogy a tejhabosító mélyen a tejszóba merülhessen. Mozdassa az edényt könnyed körkörös mozdulatokkal fel-le, hogy minél több hab képződhessen. Habosítás közben a fúvóka mindig maradjon a tej felszíne alatt. Az optimális eredmény elérése egy kis gyakorlatot igényel. Vigyázat, kifröcskölköhet!

8. A habosítás befejezéséhez tekerje a gőzszabályozót a  - szimbólumra.



Ismét világít mind a 3 gomb.

9. Szedje le a habot egy kanállal, és tegye a kávéjára. Ízlés szerint öntsön hozzá forró tejet is.

▷ Tisztítsa meg a tejhabosítót a tejmaradéktól rögtön minden használat után:

Írnyítsa a tejhabosító fúvókát ismét a csepegtetőtátra, és indítsa be újra a gőzölést néhány másodpercre.



Nedves, nem bolyhosodó ruhával törölje le a gőzvezetékét.

Ne érintse meg a gőzvezetékét a kezével - égési sérülések veszélye!



### Ismételt kávéfőzés



A gőzölés után, amikor a 3 gomb ismét világít, a fűtőrendszer lassan lehűl a kávéfőzéshez.



A  és  kávékészítő gombok ekkor blokkolva vannak. A következő kávé csak akkor lehet főzni, ha a fűtőrendszer a megfelelő hőmérsékletre hűlt. Különben megégne a kávé, és keserűvé válna.



• Ha túl korán nyomja meg a  vagy  kávékészítő gombot, akkor a kialszanak, és nem történik víztovábbítás. A gőzgomb villogni kezd, ezzel jelzi, hogy még túl forró a fűtőrendszer.

▷ A hűtést egy kicsit fel lehet gyorsítani, ha forró vizet enged ki a tejhabosítón keresztül. Ehhez tekerje a gőzszabályozót ismét a  jelre, de ne nyomja meg előtte a gőzgombot. Ne felejtse el egy edényt helyezni alá!



A forró víz kiengedése közben a  és a  gombok villognak.

## Csésze előmelegítése



### VIGYÁZAT

- forrázási/égési sérülések

A tejhabosító fúvóka fém részeinek megérintése, és az abból kiáramló forró gőz égési sérüléseket okozhat.

- A tejhabosító fúvókát csak a gumi markolatnál fogja meg. Soha ne irányítsa a tejhabosító fúvókát személyekre.

Töltse meg a csészét forró vízzel, amelyet röviddel a használat előtt kiönt belőle. Így a legfinomabb az eszpresszó.



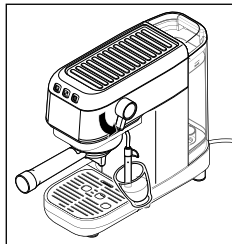

A kiengedett forró víz kizárólag csésze előmelegítésére alkalmas. NEM alkalmas tea vagy más instant italok készítésére.



1. Irányítsa a tejhabosító fúvókát a csészébe. A tejhabosítót a gumi markolatnál fogva mozgassa - ezután ne fogja meg a tejhabosító fúvókát!
2. A forró víz engedéséhez tekerje a gőzszabályozót a készülék oldalán a  jelre - előtte ne nyomja meg a gőzgombot!



A  és  gombok villognak a forró víz engedése közben, a gőzgomb nem világít.

3. Amikor a csésze megtelt, tekerje vissza a gőzszabályozót a  -jelre.

A víz ekkor nem folyik tovább, és ismét világít mind a 3 gomb.



## Tisztítás



### VESZÉLY - életveszély áramütés következtében

Az áramütés súlyos sérüléseket okozhat, akár halálos kimenetelű lehet.

- A készülék tisztítása előtt húzza ki a hálózati csatlakozót a csatlakozóaljzatból.
- Soha ne merítse a készüléket, a hálózati csatlakozódugót és a hálózati vezetéket vízbe vagy más folyadékba.
- Ne tisztítsa a készüléket vízszugárral, hanem csak a leírtak szerint.



### VIGYÁZAT

- forrázási/égési sérülések

A maradék forró kávéval vagy vízzel, és a készülék forró alkatrészeivel való érintkezés égési sérüléseket okozhat.

- Hagyja kellőképpen lehűlni a készüléket, mielőtt megtisztítja.

### FIGYELEM - anyagi károk

A nem megfelelő tisztítás vagy annak elmulasztása a készülék károsodását okozhatja.

- A termék tisztításához ne használjon maró vegyszert, illetve agresszív vagy súroló hatású tisztítószeret.
- A készülék és annak levehető alkatrészei nem tisztíthatók a mosógépben.

	minden használat után	naponta	hetente	~3 havonta	szükség szerint
<b>szűrőtartó</b>	ürítés	öblítés	tisztítás	alapos tisztítás	eltömődés eltávolítása
<b>vízartály</b>		öblítés	tisztítás		
<b>csepegtetőtál</b>		ürítés/öblítés	tisztítás	alapos tisztítás	
<b>bajonettzár</b>	szűrőtartó levétele	öblítés/leseprés		tisztítás	
<b>tejhabosító fúvóka</b>	letörlés	öblítés	alapos tisztítás		eltömődés eltávolítása
<b>készülék burkolata</b>			letörlés		

### Szűrőtartó és szűrők tisztítása

#### Minden használat után:

A penészképződés elkerülése és a bajonettzárban található tömítés védelme érdekében:

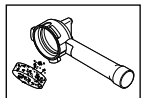

- ▷ Ütögesse ki a leforrázott kávéőrleményt a szűrőtartóból egy alkalmas felfogótartályba. Dobja ki a kávéét a komposztba / biohulladék gyűjtőbe.

#### Naponta:

- ▷ Helyezze a kiürített szűrőtartót a készülékbe, és engedjen át rajta egy kevés forró vizet.

#### Hetente:

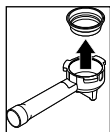

- ▷ Vegye ki a szűrőt a szűrőtartóból (adott esetben segíthet, ha egy teáskanál nyelét vagy hasonlót a szűrő széle alá akaszt, és megemeli vele), és mosogassa el a szűrőket és a szűrőtartót alaposan forró vízzel és enyhe mosogatószerrel.

**Az alkatrészek nem tisztíthatók mosogatógépben.**

### 3 havonta:



Használjon kereskedelmi forgalomban kapható kávéolaj/-zsír eltávolító tablettát. Vegye figyelembe az ahhoz mellékelt útmutatót.

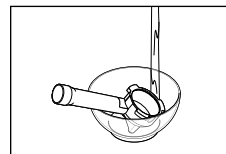

1. Töltsön meg egy edényt - akkorát, hogy beleférjen a szűrőtartó - forró vízzel, és oldjon fel benne egy tisztítótablettát.
2. Helyezze az edénybe és tegye bele kb. 30 percre a szűrőtartót.
3. Végül alaposan öblítse le a a szűrőt és a szűrőtartót friss, hideg vízzel.
4. Helyezze vissza a szűrőt a szűrőtartóba és mindkettőt a készülékbe, és engedjen át rajta 2-3-szor forró vizet, a  gomb megnyomásával.

**Takarékos tipp:** Végezze a szűrőtartó és a szűrők tisztítását a csepegtetőrács és -tálak tisztításával egyszerre.



## Szükség szerint:

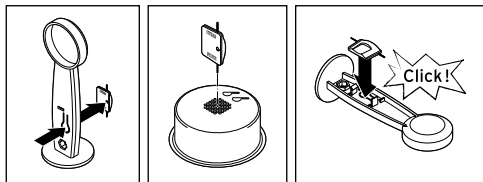

- ▷ Ha eltömődik a szűrő, a tisztítótűvel megtisztíthatja. A tű a multifunkciós szerszám része.
- ▷ Használat után tegye vissza a tűt a multifunkciós szerszámba.

## Vízartály tisztítása

### Naponta:

A csíráképződés elkerülése érdekében:

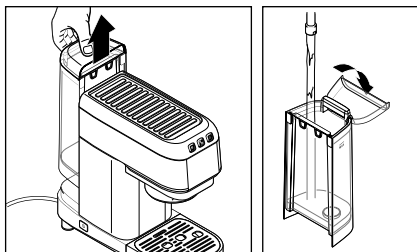

- ▷ Vegye le a vízartályt, ürítse ki a maradék vizet, és öblítse át a vízartályt.

### Hetente:

- ▷ Tisztítsa meg a vízartályt mosogatószeres vízzel. Ezt követően alaposan öblítse ki folyó víz alatt és törölje szárazra. **A vízartály mosogatógépben nem tisztítható.**

## A csepegtetőtálak és -rács tisztítása

### Naponta:

A csíráképződés elkerülése érdekében:

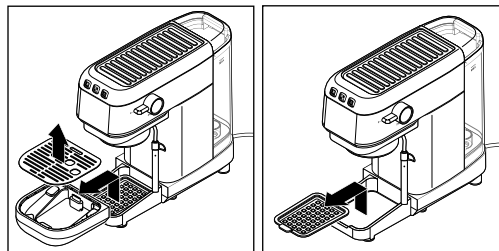

- ▷ Ürítse ki és öblítse át a csepegtetőtálakat.

- ▷ Vegye ki a csepegtetőrácsot és a két csepegtetőtálat a készülékből.

### Hetente:

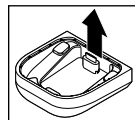

- ▷ Húzza ki óvatosan a vízszintjelző úszóját a kis csészékhez való csepegtetőtálból.

- ▷ Tisztítsa meg a csepegtetőrácsot és a két csepegtetőtálat mosogatószeres vízzel. Ezt követően alaposan öblítse ki folyó víz alatt és törölje szárazra a részeket. **A csepegtetőrács és a csepegtetőtálak nem tisztíthatók mosogatógépben.**

### 3 havonta:

 Használjon kereskedelmi forgalomban kapható kávéolaj/-zsír eltávolító tablettát. Vegye figyelembe az ahhoz mellékelte útmutatót.

1. Töltsön meg egy megfelelő edényt forró vízzel, és oldjon fel benn egy tisztítótablettát.
2. Tegye bele a csepegtetőrácsot és a csepegtetőtálakat, és áztassa egy éjszakán keresztül.
3. Tiszta vízzel öblítse le az összes részt.
4. Az esetleges maradék lerakódásokat dörzsölje le egy puha ruhával.
5. Helyezzen vissza minden részt a készülékbe.

**Takarékos tipp:** Végezze a szűrőtartó és a szűrők tisztítását a csepegtetőrács és -tálak tisztításával egyszerre - a szűrőtartó és a szűrők azonban nem ázhatnak 30 percnél hosszabb ideig a vízben.

### Bajonettzár tisztítása

A penészképződés elkerülése érdekében:

#### Minden használat után:

A használt szűrőtartó nem maradhat a készülékben, mert ez hosszú távon károsíthatná a bajonettzár tömítését.

- ▷ Vegye le a szűrőtartót.

#### Naponta:

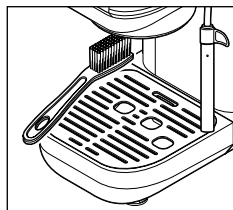

- ▷ Vegye le a szűrőtartót, és kefélje le az esetleges kávémaradékokat a tisztítókefével a bajonettzárról. Állítson alá egy edényt, és folyasson át egy kevés forró vizet a bajonettzáron keresztül.

### 3 havonta:

- ▷ Vegye le a szűrőtartót, és folyasson át több csészenyi forró vizet a bajonettzáron keresztül. Tisztítsa meg alaposan a ráakódott kávéól a tisztítókefével.

### Tejhabosító fúvóka tisztítása

#### Minden használat után:

1. Engedjen ki még egy kevés gőzt vagy forró vizet, ezzel megtisztul a gőzfúvóka.
2. **Várja meg, hogy a tejhabosító fúvóka teljesen lehűljön!**
3. Törölje le a gőzvezetékét.

#### Naponta:

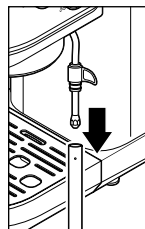

- ▷ Húzza le a gőzvezetékét, és öblítse át. Törölje le a gőzfúvókát.

#### Hetente:

1. Húzza le a gőzvezetékét.

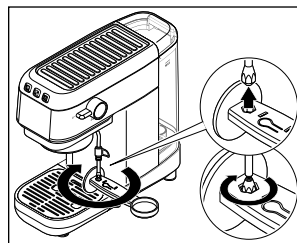

2. Csavarozza le a gőzfúvókát a mellékelt multifunkciós szerszámmal.
3. Húzza le a gumi markolatot a csőről.
4. Törölje át alaposan a készüléken maradó vezetékét.

5. Mosogatószerrel mosson el minden alkatrészt.

Ezt követően alaposan öblítse ki folyó víz alatt és törölje szárazra.

**Az alkatrészek nem tisztíthatók mosogatógépbén.**

6. Szárítson meg alaposan minden alkatrészt, majd helyezzen vissza mindent a készülékbe: húzza a gumi markolatot ütközésig a vezeték-re, csavarozza vissza a gőzfűvókát, majd nyomja vissza a gőzvezeték-et a helyére.

**Szükség szerint:**

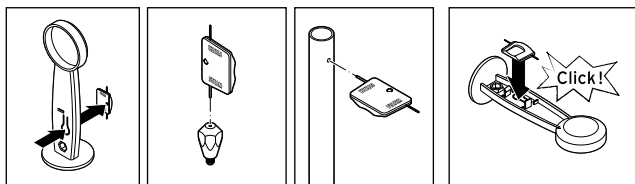

▷ Ha el van tömődve a gőzfűvóka vagy a gőzvezeték levegőztető nyílása, akkor tisztítsa meg a mellékelt tisztítótűvel. A tű a multifunkciós szerszámba van építve.

▷ Használat után tegye vissza a tűt a multifunkciós szerszámba.

**Burkolat tisztítása**

**Hetente:**

▷ Törölje át a burkolatot egy puha, nedves törlőkendővel.

## Vízkőmentesítés

**FIGYELEM** – vízkőlerakódás okozta károk a készülékben

A vízkő károsíthatja a készüléket.

• **Vízkőmentesítse a készüléket, amint a készülék jelzi ennek szükségességét.**

Ez meghosszabbítja a készülék élettartamát és energiát takarít meg.

• Ne használjon hangyasav alapú vízkőoldókat.

• Használjon kereskedelmi forgalomban kapható folyékony, **citromsav** alapú, kávé- és eszpresszógépekhez való vízkőoldót. Más szerek kárt tehetnek a készülék anyagában és/vagy hatástalanok lehetnek.



A vízkőmentesítés folyamatát nem lehet leállítani. Ha mégis megszakad a vízkőmentesítés folyamata (pl. áramkimaradás esetén), akkor a következő bekapcsoláskor a készüléknek a folyamatot be kell fejeznie. Addig a készülék blokkolva van és nem használható.



Ha a kezelőgombok pirosan világítanak, vízkőmentesíteni kell a készüléket.

A következő napok folyamán hajtsa végre a vízkőmentesítést. Ne várjon sokkal tovább, ellenkező esetben annyi vízkő képződhet, hogy a vízkőoldó már nem hat.

**A vízkőmentesítés folyamata kb. 15 percre tart.**

Vízkőmentesítés közben ne hagyja a készüléket felügyelet nélkül.

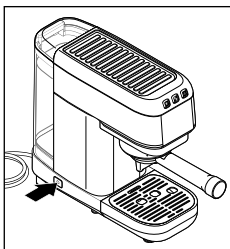

1. Kapcsolja ki a készüléket a **I** be-/kikapcsoló gombbal.

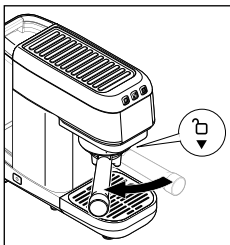

2. Forgassa el a szűrőtartót balra, a nyitott lakat irányába, és lefelé húzva vegye le.



**VESZÉLY -**

életveszély áramütés következtében

**Soha ne töltsön vizet közvetlenül a víztartályba, ha az még a készülékben van!**

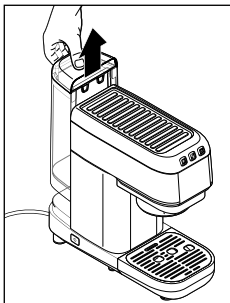

3. A megtöltéshez vegye ki a víztartályt a készülékből úgy, hogy azt felfelé húzza.

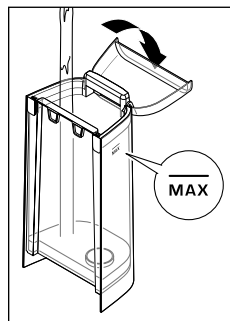

4. Tegyen vízkőoldót a víztartályba. Az adagolást a vízkőoldó gyártói utasítása alapján végezze. Töltse meg a víztartályt a **MAX** jelzésig friss csapvízzel.

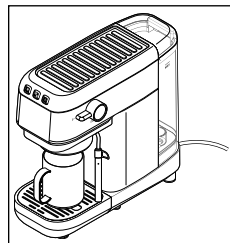

5. Helyezzen egy megfelelő méretű edényt, pl. egy kávésbögrét, a bajonettzár alá.

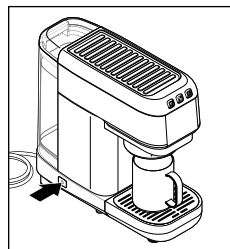

6. Kapcsolja be a készüléket a **I** be-/kikapcsoló gombbal.



Várja meg, amíg a felfűtési fázis után (kezelőgombok villognak) folyamatosan világítanak a kezelőgombok.





7. Tartsa lenyomva egyszerre mind a három gombot kb. 3-4 másodpercig, amíg mind a 3 kezelőgomb pirosan villog.

A vízkömentesítő program első fázisa megkezdődik (vízköoldás), és a víz/vízköoldó keverék kifolyik a bajonetzáron keresztül.

▷ Szükség esetén közben ürítse ki az aláhelyezett edényt.



Az automatikus öblítések és szünetek után befejeződik a vízkömentesítő program első fázisa. A  /  gombok pirosan világítanak.

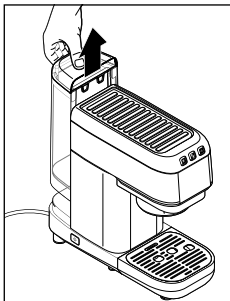

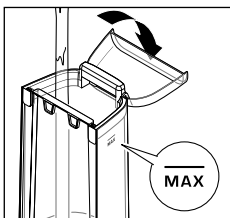

8. Ürítse ki a víztartályból a maradék vizet/vízköoldó keveréket, majd öblítse ki alaposan. Ürítse ki a készülék alá helyezett felfogóedényt is.



9. Töltse fel megint friss vízzel a **MAX** jelzésig.



10. Nyomja meg egyszerre a két  /  gombot kb. 3-4 másodpercig, amíg ...



... mind a 3 kezelőgomb gyorsan, pirosan villog.

A vízkömentesítő program második és utolsó fázisa megkezdődik (öblítés), és a víz kifolyik a bajonetzáron keresztül.

További automatikus öblítések és szünetek után befejeződik a vízkömentesítő program.





A készülék nyugalmi állapotba kapcsol. A vízkömentesítés sikeres volt.

11. A készülék ismételt aktiválásához nyomja meg a három kezelőgomb egyikét.
12. Töltsön a készülékbe friss vizet.
13. Állítsa a felfogóedényt a tejhabosító fúvóka alá, és tekerje a gőzszabályozót a készülék oldalán a  jelre a forró víz engedéséhez - előtte ne nyomja meg a gőzgombot! Engedjen át rajta kb. 100 ml vizet.
14. Ürítse ki a készülék alá helyezett felfogóedényt is.

### Hibajelentés a vízkömentesítés során



Az öblítési folyamatok során (első fázis): ha a  /  gombok fehéren villognak, a víztartály üres. Töltsön vízkömentesítő szert vagy vizet a víztartályba, és indítsa el a folyamatot ismét.





A vízkömentesítő program végén: a készülék nem kapcsol nyugalmi állapotba, a kezelőgombok pirosan világítanak. Ismétlje meg a teljes vízkömentesítő programot.

## Ha hosszabb ideig nem használja a készüléket

Ha a készüléket hosszabb ideig nem használja, például ha elutazik, higiéniai okokból ajánljuk, hogy tisztítsa meg a készüléket és távolítsa el a maradék vizet a készülék vezetérendszeréből.

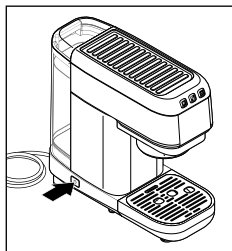
Az alábbiak szerint távolítsa el a vizet a készülék vezetérendszeréből:



1. Kapcsolja be a készüléket a  be-/kikapcsoló gombbal.

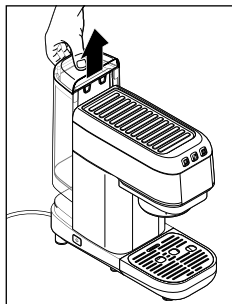

2. Vegye ki a víztartályt a készülékből felfelé húzva.

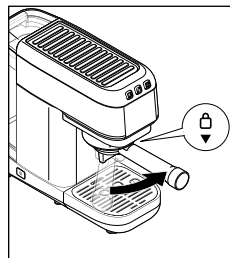



3. Tegye a szűrőtartót szűrő nélkül a készülékbe, és forgassa el a szűrőtartót ütközésig jobbra, a zárt lakat szimbólum irányába.
4. Helyezzen egy 200 ml-es csészét a szűrőtartó alá.

5. A vezetérendszer kiürítéséhez nyomja meg a  gombot.

6. A szivattyú kinyomja a vizet a vezetérendszerből.



A  és  gomb villog, a készülék jelentősen hangosabbá válik.

A vezetérendszer kiürült.

7. Kapcsolja ki a készüléket a  be-/kikapcsoló gombbal.
  8. Tisztítsa meg alaposan a készüléket a „Tisztítás” fejezetben leírtak szerint.
- ▷ Amennyiben a készüléket később ismét használni szeretné, tegye az „Üzembe helyezés - az első használat előtt” fejezetben leírtakat.

## Jelzések/üzemzavar és hibaelhárítás

### Jelzések és hibaelhárítás





A  és  gomb villog, a készülék hangosabbá válik.

Üres a víztartály?

Töltse fel a víztartályt friss vízzel, majd helyezze vissza a készülékbe. Indítsa el ismét a kávékészítési folyamatát.



A  /  és  gombok villognak.

A készülék felmelegszik. Várja meg, amíg mind a 3 gomb fehéren világít, azután indíthatja a kávéfőzést.



A  /  és  gombok pirosan világítanak.

Vízkömentesíteni kell a készüléket. A következő napok folyamán végezzen vízkömentesítést. Ne várjon sokkal tovább, mert különben annyi vízkő képződhet, hogy a vízkömentesítő szer már nem hat. Egy ilyen, saját hibából eredő hibára nem terjed ki a garancia. Hajtsa végre a „Vízkömentesítés” c. fejezetben leírt lépéseket.



A  /  és  gombok fehéren világítanak, de nem reagálnak gombnyomásra.

Előtte gőzzel tejet habosított? A készüléknek először le kell hűtenie a fűtőrendszert, különben „megéghet” a kávé. A folyamat meggyorsításához a gőzszabályozóval  kiengedhet egy kevés forró vizet.

### Üzemzavar és hibaelhárítás

**A kávé lassan vagy egyáltalán nem folyik a szűrőtartóból.**

Ellenőrizze, hogy a víztartály megfelelően be van-e helyezve, és elegendő víz van-e benne.

Túl finomra van őrölve a kávé?

Állítsa durvábbra az őrlési fokot.

Túl erősen tömörítette a kávéőrleményt?

Ne nyomja meg olyan nagyon a kávé.

Túl sok őrölt kávé van a szűrőtartóban?

Ne töltsen meg túlságosan a szűrőtartót. Ha több őrölt kávé adagol, akkor használja a 2 csészéhez való szűrőt.

Eltömődött a bajonettzár víznyílása vagy a szűrőtartó/szűrő:

1. A vezetérendszer nyomásának csökkentéséhez állítson egy edényt a tejhabosító alá, és tekerje a gőzszabályozót a  jelzésre.
2. Vegye ki a szűrőtartót lassan és óvatosan - a maradék nyomás miatt kifröcskölhet a forró víz.

Ha a bajonettzár az oka:

3. Engedjen át rajta néhány csésze vizet a szűrőtartó nélkül.

Szükség szerint törölje le a kávézacc maradákat.

Ha így sem folyik át a víz egyenletesen, akkor vízkömentesíteni kell a készüléket (lásd „Vízkömentesítés” fejezet).

Ha a szűrőtartó/szűrő az oka:

1. Távolítsa el a darált kávé a szűrőtartóból.
2. Vegye ki a szűrőt a szűrőtartóból, és öblítse ki mindkettőt alaposan. Szükség esetén távolítsa el az eltömődést a mellékelt tisztítóúvel (lásd „Tisztítás” fejezet).

### **A víztartály fel van töltve, de a készülék nem továbbítja a vizet.**

(pl. miután kiürült a tartály)

Helyezzen egy edényt a tejhabsító fúvóka alá, és tekerje a gőzszabályozót a  jelzésre, amíg víz kezd folyni belőle.

### **A kávé kifolyik a szűrőtartó peremén.**

Ellenőrizze, hogy a szűrőtartó megfelelően be van-e helyezve a bajonettzárba.

Túl sok darált kávé van a szűrőtartóban, ezért a bajonettzár nem tömít megfelelően, vagy kávézacc maradt rajta?

Vegye le a szűrőtartót, és tisztítsa meg a bajonettzárát egy puha kendővel vagy szivaccsal. Tisztítsa meg a szűrőtartót is a kávézacctól.

Ne töltse meg túlságosan a szűrőtartót. Ha több őrölt kávé adagol, akkor használja a 2 csészéhez való szűrőt.

Eltömődött a szűrő?

1. A vízrendszer nyomásának csökkentéséhez helyezzen egy edényt a tejhabsító fúvóka alá, és tekerje a gőzszabályozót a  jelzésre.
2. Vegye ki a szűrőtartót lassan és óvatosan - a maradék nyomás miatt kifröcskölhet a forró víz.
3. Távolítsa el a kávé a szűrőtartóból.
4. Vegye ki a szűrőt a szűrőtartóból, és öblítse ki mindkettőt alaposan. Szükség esetén távolítsa el az eltömődést a mellékelt tisztítótúvel (lásd „Tisztítás” fejezet).

### **A kávé túl gyorsan folyik ki.**

Nagyon durvára van őrölve a kávé?

Állítsa finomabbra az őrlési fokot.

Nincs jól megtömörítve az őrölt kávé?

Nyomkodja meg a kávé a tömörítővel.

Túl kevés őrölt kávé van a szűrőtartóban?

Töltsön elegendő kávé a szűrőtartóba. Ha kevesebb őrölt kávé adagol, akkor használja az 1 csészéhez való szűrőt.

### **Nem elég forró a kávé.**

Különösen az eszpresszónál olyan csekély a kávé mennyiség a csészéhez képest, hogy az könnyen kihűl. Melegítse elő a csészét.

### **A kávé túl gyenge.**

Állítsa finomabbra az őrlési fokot.

### **A készülék nem bocsát ki gőzt.**

A fűtőrendszer még nem érte el a megfelelő hőmérsékletet.

A  gőzgomb megnyomása után várjon, amíg az folyamatosan világítani kezd.

A víztartály megfelelően be van-e helyezve, és elegendő víz van benne?

Eltömődött a gőzfúvóka?

Szerelje ki a gőzfúvókát a „Tisztítás” fejezetben leírtak szerint, és távolítsa el az eltömődést a tisztítótúvel.

### **A tejhab állaga nem megfelelő.**

A tejhabsító fúvóka elegendő gőzt bocsájt ki?

Tisztítsa meg a tejhabsító fúvókát a „Tisztítás” fejezetben leírtak szerint.

Lehetőleg hűtött, zsírszegény, tartós tejet használjon.

Max. 100 ml tejet öntsön az edénybe. Tartsa úgy az edényt, hogy a tejhabsító mélyen a tejbe merülhessen. Mozgassa az edényt apró körkörös mozdulatokkal fel-le. Habosítás közben a tejhabsító fúvóka mindig maradjon a tej felszíne alatt.



## Műszaki adatok

Típus / Modell:	1382
Mérete (hxsxm):	kb. 345 x 145 x 295 mm
Súlya:	4,5 kg (szűrőtartóval együtt)
Hálózati feszültség:	220-240 V ~ 50-60 Hz
Teljesítmény:	1300 watt
Energiafelhasználás kikapcsolt állapotban:	0,03 watt
automatikus készenléti állapotban:	0,3 watt
Érintésvédelmi osztály:	I
Szivattyúnyomás:	15 bar
Hangnyomásszint:	<70dB(A)
Automatikus készenléti állapot:	9 perc után
Víztartály űrtartalma:	0,95 liter
Környezeti hőmérséklet:	+10 és +40 °C között
Made exclusively for:	Tchibo GmbH, Überseering 18, 22297 Hamburg, Germany, www.tchibo.hu



Cikkszám: A termék cikkszama a készülék alján lévő típustáblán található.

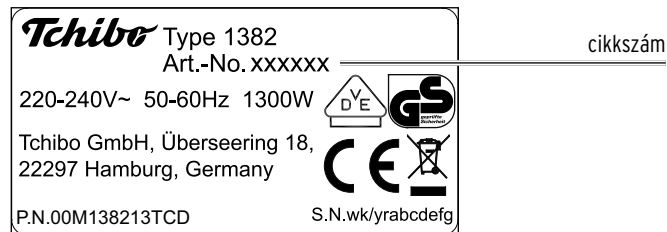

## Hulladékkezelés

A termék és a csomagolás értékes, újrahasznosítható anyagokból készültek. Az újrahasznosítás csökkenti a hulladék mennyiségét és kíméli a környezetet.

A **csomagolóanyagok** eltávolításakor ügyeljen a szelektív hulladékgyűjtésre. Papír, karton és könnyű csomagolóanyagok eltávolításához használja a helyi gyűjtőhelyeket.



Ezzel a jellel ellátott **készülékek** nem kerülhetnek a háztartási hulladékba!

Önt törvény kötelezi arra, hogy régi, nem használatos készüléket a háztartási hulladéktól különválasztva ártalmatlanítsa. Az elektromos készülékek veszélyes anyagokat tartalmaznak, amelyek a nem megfelelő tárolás és ártalmatlanítás esetén károsíthatják a környezetet és az egészséget. Régi készülékeket díjmentesen átvevő gyűjtőhelyekkel kapcsolatban az illetékes települési vagy városi hivataltól kaphat felvilágosítást.

## Garanciális feltételek

A Tchibo Budapest Kft. (továbbiakban: Forgalmazó) garanciát vállal a termék kifogástalan minőségéért.

### Jótállási feltételek:

A Forgalmazó - az egyes tartós fogyasztási cikkekre vonatkozó kötelező jótállásról szóló 151/2003 (IX. 22.) Kormányrendelet alapján - fogyasztói szerződés keretében általa értékesített, jelen jótállási jegyen feltüntetett, új tartós fogyasztási cikkre **2 éves időtartamra kötelező jótállást vállal**. A kötelező jótállás 2 éves időtartama a fogyasztási cikk fogyasztó részére történő átadásával, vagy ha az üzembe helyezést a Forgalmazó, illetve megbízottja végzi, az üzembe helyezése napjával kezdődik. A kötelező jótállás Magyarország közigazgatási területén érvényes.

A jótállási igény **a jótállási jeggyel** érvényesíthető (151/2003. (IX.22.) Kormányrendelet 4. §. (1)). A jótállási jogokat a fogyasztási cikk tulajdonosa érvényesítheti, feltéve, hogy fogyasztónak minősül. (A 2013. évi V. tv. (Ptk.) 8:1. § 3. pontja értelmében fogyasztó: a szakmája, önálló foglalkozása vagy üzleti tevékenysége körén kívül eljáró természetes személy.) A 19/2014. (IV.29.) NGM rendelet 3. §-a értelmében, szavatossági igénye érvényesítésekor a szerződés megkötését a fogyasztónak kell bizonyítania. A szerződés megkötését bizonyítottnak kell tekinteni, ha **az ellenérték megfizetését igazoló bizonylatot** - az általános forgalmi adóról szóló törvény alapján kibocsátott számlát vagy nyugtát - a fogyasztó bemutatja. A Forgalmazó kéri a Tisztelt Vásárlókat, hogy a jótállási igények zökkenőmentes érvényesítése érdekében az ellenérték megfizetését igazoló bizonylatot feltétlenül őrizzék meg!

**A Forgalmazó kéri továbbá a Vásárlókat, hogy a készülék használatba vétele előtt figyelmesen olvassák végig a használati (kezelési) útmutatót.**

A Fogyasztó jótálláson és szavatosságon alapuló jogai: a Polgári Törvénykönyvről szóló 2013. évi V. tv.; az egyes tartós fogyasztási cikkekre vonatkozó kötelező jótállásról szóló 151/2003. (IX. 22.) Kormányrendelet; valamint a fogyasztó és vállalkozás közötti szerződés keretében eladott dolgokra vonatkozó szavatossági és jótállási igények intézésének eljárási szabályairól szóló 19/2014. (IV. 29.) NGM rendelet szabályozza. A jelen jótállási jegybe foglalt kötelező jótállás a Fogyasztók törvényből eredő szavatossági és egyéb jogait nem érinti.

A Ptk. 6:159. §-a alapján a jogosult kijavítást vagy kicserélést igényelhet, kivéve, ha a választott kellékszavatossági jog teljesítése lehetetlen, vagy ha az a kötelezettnek - másik kellékszavatossági igény teljesítésével összehasonlítva - aránytalan többletköltséget eredményezne, figyelembe véve a szolgáltatás hibátlan állapotban képviselt értékét, a szerződésszegés súlyát és a kellékszavatossági jog teljesítésével a jogosultnak okozott érdeksérelmet; vagy az ellenszolgáltatás arányos leszállítását igényelheti, a hibát a kötelezett költségére maga kijavíthatja vagy mással kijavíttathatja, vagy a szerződéstől elállhat, ha a kötelezett a kijavítást vagy a kicserélést nem vállalta, e kötelezettségének - a dolog tulajdonságaira és a jogosult által elvárható rendeltetésére figyelemmel megfelelő határidőn belül, a jogosult érdekeit kímélve - nem tud eleget tenni, vagy ha a jogosultnak a kijavításhoz vagy kicseréléshez fűződő érdeke megszűnt. Jelentéktelen hiba miatt elállásnak nincs helye.

A 151/2003 (IX.22.) Kormányrendelet 7. §-a szerint, ha a fogyasztó a fogyasztási cikk meghibásodása miatt a vásárlástól (üzembe helyezéstől) számított három munkanapon belül érvényesít csereigényt, a vállalkozás nem hivatkozhat a Polgári Törvénykönyvről szóló 2013. évi V. törvény 6:159. § (2) bekezdés a) pontja értelmében aránytalan többletköltségre, hanem köteles a fogyasztási cikket kicserélni, feltéve, hogy a meghibásodás a rendeltetészerű használatot akadályozza.

A fogyasztónak a jótálláson alapuló igénye érvényesítésével kapcsolatos nyilatkozatát a forgalmazóhoz kell intéznie.

A nem rendeltetészerű használat elkerülése érdekében a termékhez használati (kezelési) útmutatót mellékelünk. Kérjük, hogy az abban foglaltakat, saját érdekében tartsa be, mert a használati útmutatótól eltérő használat, kezelés folytán bekövetkezett hiba esetén a készülékért jótállást nem vállalunk. Nem vonatkozik a jótállás a kopásnak kitett részekre, a vízkő okozta károkra és a felhasználásra kerülő anyagokra sem. A kötelező jótállás megszűnését eredményezi a szakszerűtlen szerelés és üzembe helyezés, a jótállási időn belül történő illetéktelen beavatkozás. A jelen jótállás nem korlátozza a törvényben előírt szavatossági jogokat.

---

## Jótállási jegy

**Kérjük, a jótállási jegyet nyomtatott betűkkel töltsé ki!**

Termék megnevezése

---

Jótállás kezdete

---

### Gyártó:

Tchibo GmbH  
Überseering 18  
22297 Hamburg  
NÉMETORSZÁG

### Importőr:

Tchibo GmbH  
Überseering 18  
22297 Hamburg  
NÉMETORSZÁG

### Forgalmazó:

Tchibo Budapest Kft.  
2040 Budaörs  
Neumann János u. 1.  
MAGYARORSZÁG

## Szerviz és javítás

Ha a várakozással ellentétben mégis valamilyen meghibásodás lépne fel, akkor kérjük, hogy először forduljon ügyfélszolgálatunkhoz. Kollégáink örömmel állnak rendelkezésére, és megbeszéljük Önnel a további lépéseket.

**Ha a terméket be kell küldeni javításra**, kérjük vegye figyelembe az alábbiakat: Annak érdekében, hogy **a készülék** szállítás közben ne sérüljön meg, a becsomagolás előtt **tisztítsa meg** az összes tartályt és a csepegtetőtát.

Ehhez a következőképpen járjon el:

- távolítsa el a maradék kávézaccot és folyadékot,
- öblítse el és szárítsa meg az egyes elemeket.

A termékhez mellékelje a **vásárlást igazoló bizonylat másolatát**, és kérjük, adja meg az alábbi adatokat:

- a **címét**,
- egy **telefonszámot** (napközben) és/vagy egy **e-mail címet**,
- a **vásárlás dátumát** és
- egy lehetőleg  **pontos hibaleírást**.

Gondosan csomagolja be a terméket, nehogy a szállítás során megsérüljön.

A terméket az ügyfélszolgálatunkkal egyeztetett módon el fogják hozni Öntől.

Csak így biztosíthatjuk a gyors javítást és visszaküldést.

A készüléket személyesen is leadhatja bármely Tchibo üzletben.

**Jótálláson kívül eső eljárás esetén** kérjük, tudassa velünk, hogy:

- szeretne-e árajánlatot a javítás költségéről, vagy
- javítás nélkül küldjük-e vissza a terméket (a csomagküldés díja Önt terheli), vagy
- ártalmatlanítsuk-e a terméket (díjmentesen).

**Ha kérdése lenne a termékkel vagy a szerviz lebonyolításával kapcsolatban**, akkor forduljon bizalommal ügyfélszolgálatunkhoz. Kérjük tartsa készenlétben a termék cikkszámát.

### Ügyfélszolgálat



**06-80-021-375**

(ingyenesen hívható)

Hétfő - péntek: 8:00 - 20:00    Szombat: 8:00 - 16:00

E-mail: [ugyfelszolgalat@tchibo.hu](mailto:ugyfelszolgalat@tchibo.hu)

---

**Cikkszám:** A készülék cikkszáma az alján található típustáblán található.

---