

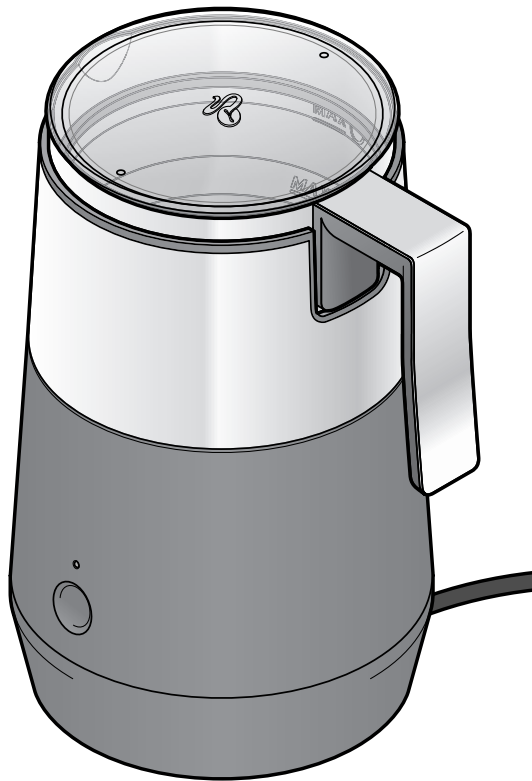

Indukciós tejhabosító



Tartalom

- 2 Megjegyzések az útmutatóhoz
- 3 Rendeltetés és működtetés helye
- 3 Biztonsági előírások
- 6 Használat
- 6 Termékrajz
- 9 Biztonsági műszaki megoldások
- 9 Tisztítás
- 9 Hulladékkezelés
- 10 Műszaki adatok
- 10 Üzemzavar / Hibaelhárítás
- 11 Garanciális feltételek
- 12 Jótállási jegy
- 12 Szerviz és javítás

Megjegyzések az útmutatóhoz

A termék biztonsági műszaki megoldásokkal rendelkezik. Ennek ellenére olvassa el figyelmesen a biztonsági előírásokat, és az esetleges sérülések és károk elkerülése érdekében, csak az útmutatóban leírt módon használja a terméket.

Őrizze meg az útmutatót, hogy szükség esetén később ismét át tudja olvasni. Amennyiben megválna a terméktől, az útmutatót is adja oda az új tulajdonosnak.

Az útmutatóban szereplő jelek:



Ez a jel sérülésveszélyre utal.



Ez a jel az elektromos áram használatából adódó sérülésveszélyre utal.

A **VESZÉLY** szó esetleges súlyos sérülésekre és életveszélyre utal.

A **VIGYÁZAT** szó sérülésekre és súlyos anyagi károokra utal.

A **FIGYELEM** szó könnyebb sérülésekre vagy rongálódásokra utal.



A kiegészítő információkat így jelöljük.

Rendeltetés és működtetés helye

- A tejhabosító tej melegítésére és habosítására alkalmas. Ne tegyen a készülékbe egyéb folyadékot vagy szilárd élelmiszert.
- A tejhabosító háztartásokban és háztartásokhoz hasonló környezetben használható, mint például
 - üzletekben, irodákban vagy hasonló munkahelyi környezetben,
 - mezőgazdasági telepeken,
 - szállodák, motelek, reggelizős panziók és más lakóegységek vendégei által.
- A termék száraz belső helyiségekben használható.

Biztonsági előírások



VESZÉLY gyermekek és készülékek kezelésére korlátozott mértékben képes személyek esetében

- Gyermekek nem játszhatnak a készülékkel. A 8 éves kor alatti gyerekeket tartsa távol a készüléktől és a hálózati vezetéktől.
- A készüléket 8 évnél idősebb gyerekek és olyan személyek, akiknek fizikai, szellemi vagy érzékeléssel kapcsolatos képességeik korlátozottak, illetve akik nem rendelkeznek kellő tapasztalattal vagy megfelelő ismeretekkel, csak felügyelet mellett, vagy csak akkor használhatják, ha annak biztonságos használatáról útmutatást kaptak, és az abból eredő veszélyeket megértették.

- A készülék tisztítását gyerekek nem végezhetik, kivéve ha 8 évesnél idősebbek és a folyamat közben felügyelik őket.
- Úgy helyezze el a készüléket, hogy gyermekek ne férjenek hozzá.
- Ne engedje, hogy a csomagolóanyag gyermekek kezébe kerüljön. Többek között fulladásveszély áll fenn!

VESZÉLY elektromos áram következtében

- A tejhabosító tej melegítésére és habosítására alkalmas.
Ne használja a készüléket a rendeltetésétől eltérő célra, különben sérülés és rongálódás következhet be.
- A tejeskannát csak az erre a célra tervezett aljzattal használja.
- Az aljzatot sosem szabad vízbe vagy más folyadékba meríteni, vagy a kannát az aljzattal együtt megtölteni. Nem kerülhet víz az elektromos részekbe. Ügyeljen arra, hogy a készülék fogadóegységére ne kerüljön véletlenül folyadék, illetve hogy ne fusson ki a folyadék, nehogy érintkezzen az elektromos alkatrészekkel.

- Az aljzat, a hálózati csatlakozó és a hálózati vezeték nem érintkezhet vízzel vagy egyéb folyadékkal, mivel ellenkező esetben áramütés veszélye áll fenn. Ezért ne állítsa a készüléket pl. mosdókagyló vagy mosogató közelébe. Ne használja a készüléket a szabadban vagy nedves helyiségben.
- Ne fogja meg nedves kézzel a készüléket, a hálózati csatlakozót vagy a hálózati vezetékét.
- Csak olyan szakszerűen beszerelt, védőérintkezővel ellátott csatlakozóaljzathoz csatlakoztassa a készüléket, amelynek a hálózati feszültsége megegyezik a készülék műszaki adataival.
- Soha ne használja a tejhabosítót felügyelet nélkül.
- Húzza ki a hálózati csatlakozót a csatlakozóaljzatból, ...
... ha használat közben üzemzavar lép fel,
... minden használat után,
... vihar esetén, és
... mielőtt megtisztítja a készüléket.
Mindig a hálózati csatlakozót húzza, ne a vezetékét.
- A csatlakozóaljzatnak könnyen elérhetőnek kell lennie, hogy szükség esetén gyorsan ki tudja húzni a hálózati csatlakozót.
- A hálózati vezetékét nem szabad megtörni vagy összenyomni. A készüléket és a hálózati vezetékét tartsa távol forró felületektől és éles szélektől.
- A készüléket időzítő kapcsolóval vagy elkülönített távirányítású rendszerrel használni tilos.
- Ne használja a készüléket, ha a készüléken vagy a hálózati vezetéken sérülést észlel, illetve ha a készülék leesett.
- Semmilyen változtatást ne hajtson végre a terméken. A hálózati vezetékét is csak szakember cserélheti ki. A készüléken vagy a hálózati vezetéken szükséges javításokat bízza szakemberre vagy forduljon a kereskedőhöz. A szakszerűtlenül végzett javítások jelentős veszélyforrássá válhatnak a készüléket használó személyre nézve.

VIGYÁZAT - tűzveszély/forrázási és égési sérülések

- A készüléket az üzemeléshez szabadon állítsa fel, semmi esetre se helyezze közvetlenül a fal mellé, a sarokba, szekrénybe, illetve függöny vagy hasonló mellé.

- A tejeskanna és a tejhabosító fedele használat közben felforrósodik! Ne fogja meg a forró felületeket. Csak a tejeskanna fülét, illetve a fedél szélét fogja meg. Tisztítás előtt hagyja lehűlni őket.
- A forró tej forrázási sérüléseket okozhat. Csak akkor használja a készüléket, ha a fedél szorosan illeszkedik a tejeskannára. Ne nyúljon a működő készülékbe.
- Ne helyezzen semmilyen fémtárgyat, mint pl. kanalat az aljzatra. Ha a tejhabosító aljzata be van kapcsolva, a közvetlenül az indukciós felülethez érő fémtárgyak felforrósodnak.
- A készüléket stabil, sík felületre állítsa, amely könnyen tisztítható és jól hozzáférhető. A készülék nem csúszhat meg és nem borulhat fel. Úgy helyezze el a hálózati vezetéket, hogy senki se botolhasson meg benne. Ügyeljen arra, hogy a hálózati vezeték ne lógjon le az elhelyezési felületről, nehogy valaki véletlenül lerántsa a készüléket.

FIGYELEM - anyagi károk

- Vegye figyelembe a tejeskanna belsejében található **MIN** és **MAX** jelzéseket. A tejhabosító alján lévő fogadóegységet mindig lepje el a tej. Túl kis tejmennyiségnél a készülék túlhevülhet. Ha túl sok tejet tölt a kannába, a tej túlságosan felhabzik.
- Csak akkor vegye le a tejeskannát az aljzatról, ha a keverési és melegítési folyamat befejeződött, illetve kikapcsolta a tejhabosítót.
- A készüléket különféle hőforrásoktól, például tűzhelylaptól vagy sütőtől kellő távolságban állítsa fel.
- A tisztításhoz ne használjon maró vegyszert, illetve agresszív vagy súroló hatású tisztítószert.
- Csak az eredeti alkatrészeket használja.
- Nem teljesen kizárt, hogy egyes lakkok, műanyagok vagy különböző bútorápoló szerek a termék talpait felpuhítják és károsítják. Szükség esetén helyezzen az aljzat alá csúszásmentes alátétet, így elkerülhető, hogy kellemetlen nyomok maradjanak a bútoron.

Termékrajz

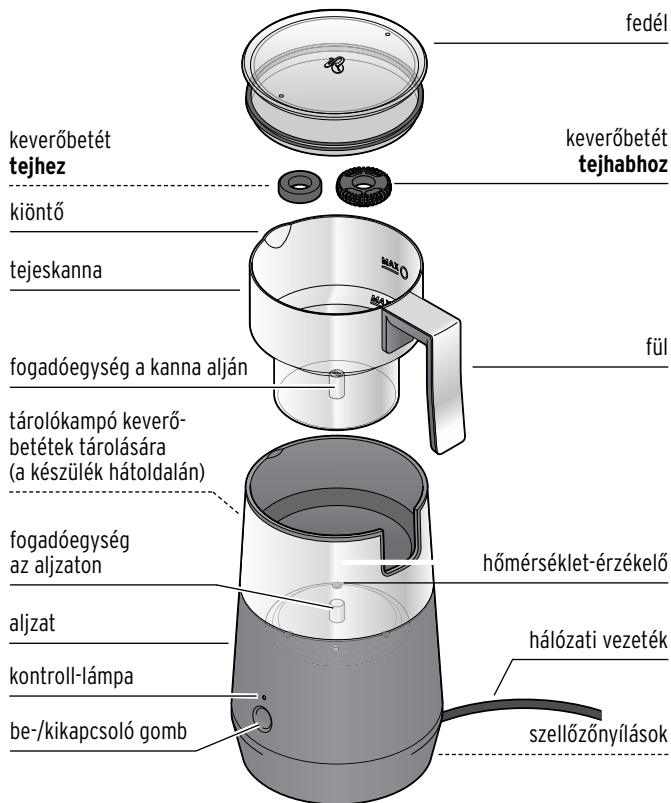

Használat



VESZÉLY gyermekek esetében - életveszély fulladás/kisméretű tárgyak lenyelése következtében

Ne engedje, hogy a csomagolóanyag gyermekek kezébe kerüljön. Azonnal távolítsa el. Az apró alkatrészeket olyan helyen tárolja, ahol gyermekek nem férnek hozzá.

1. Távolítsa el az összes csomagolóanyagot, és ellenőrizze, hogy megvan-e minden alkatrész.
2. A tejeskannát, a keverőbetéteket és a fedelet a „Tisztítás” című fejezetben leírtak szerint tisztítsa meg.

1. Az aljzat elhelyezése



VESZÉLY - életveszély áramütés következtében

Csak olyan, szakszerűen beszerelt, védőérintkezővel ellátott csatlakozóaljzathoz csatlakoztassa az aljzatos, amelynek hálózati feszültsége megegyezik a készülék műszaki adataival.



VIGYÁZAT - sérülésveszély

A készüléket stabil, sík felületre helyezze, ahol könnyen elérhető. A készülék nem csúszhat meg, és a hálózati vezeték nem lóghat le az elhelyezési felületről.

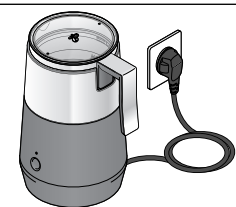

1. Helyezze az aljzatos stabil, egyenes felületre.
2. Dugja be a hálózati csatlakozót a csatlakozóaljzatba.

Egy hangjelzés hallatszik, és a működésjelző kontroll-lámpa lassan pirosan villog.

A készülék üzemkész.

2. Keverőbetét kiválasztása és a tej betöltése

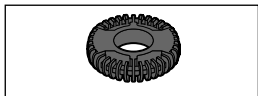

▷ Válassza a **bordás** keverőbetétet, ha tejhabot szeretne készíteni.

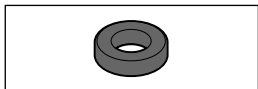

▷ Ha csak melegíteni szeretné a tejet, habosítás nélkül, akkor válassza a **sima** keverőbetétet.

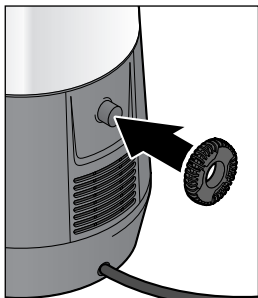

▷ Az éppen nem használt keverőbetétet az aljzat hátoldalán található tárolókompón tárolja. Így nem veszíti el őket.

i A tejhab mennyisége és minősége sok tényezőtől függ: a tej zsírtartalmtól, hőmérsékletétől, a kiválasztott márkától, illetve attól, hogy tartós, friss vagy hosszan friss tejet használ. Új tejfajta használata esetén ne töltsé a tejet rögtön az első alkalommal a **MAX** jelzésig, hanem először kevesebb mennyiséggel próbálkozzon, hogy a hab ne fusson ki a tejhabsítóból. Ha mégis kifut a tejhab, azonnal kapcsolja ki a készüléket. Várjon, amíg kissé lehűl a készülék, csak utána tisztítsa meg (lásd a „Tisztítás” című részt).

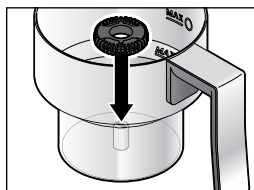
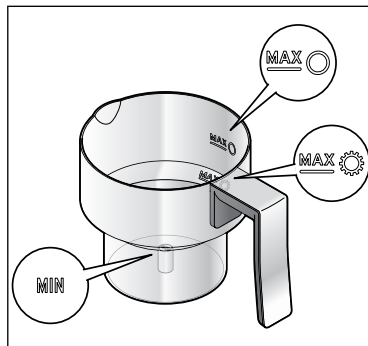

FIGYELEM - anyagi károk

Vegye figyelembe a tejeskanna belsejében található **MIN** és **MAX** jelzéseket. A tejhabsító alján lévő fogadóegység nem látszódnak ki a tejből. Túl kis tejmennyiségnél a készülék túlhevülhet. Ha túl sok tejet tölt a kannába, a tej túlságosan felhabozhat.

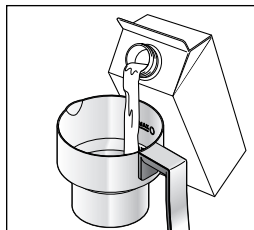

1. Vegye le a tejeskannát az aljzatról.
2. Vegye le a tejeskannáról a fedelet.
3. Helyezze a megfelelő keverőbetétet a kanna alján lévő fogadóegységre.



4. Töltsön tejet a kannába legfeljebb az adott **MAX** jelzésig:
MAX ○ = 
MAX ⚙ = 
5. Tegye vissza a fedelet szorosan a kannára.
6. Helyezze vissza a tejeskannát az aljzatra.

3. Tej felhabosítása és felmelegítése

 Az első használat során enyhe szagképződés fordulhat elő, ami nem jelenti a készülék hibás működését. Szellőztesse ki jól a helyiséget.

▷ Ha a készülék előzőleg ki volt kapcsolva (a kontroll-lámpa nem villog), nyomja meg 2-szer a be-/kikapcsoló gombot.

Ha a készülék már üzemkés (a kontroll-lámpa villog), nyomja meg 1-szer a be-/kikapcsoló gombot.

2 hangjelzés hallatszik. A kontroll-lámpa pirosan világít. A készülék keveri és közben melegíti is a tejet.

Mihelyt a tej megfelelő hőfokra melegszik (kb. 60-70 °C-ra), automatikusan leáll a melegítési és habosítási folyamat.

4 hangjelzés hallatszik. A működésjelző kontroll-lámpa ismét lassan, pirosan villog.

Ekkor leveheti a tejeskannát az aljzatról.

A szellőzés egy ideig még működik, majd az is kikapcsol.

 Ha a tej körülbelül 60-70 °C hőmérsékletű, akkor nem lehetséges a keverési és hevítési folyamat azonnali folytatása. A tejnek, illetve a tejeskannának először le kell hűlnie. Ha mégis megpróbálja, a működésjelző kontroll-lámpa ismételten villog, néhány hangjelzés hallható, és elindul a szellőzés. A keverési és melegítési folyamat azonban nem indul el.

Hideg tej felhabosítása

A tej melegítés nélkül is habosítható.

▷ Ha a készülék előzőleg ki volt kapcsolva (a kontroll-lámpa nem villog), nyomja meg 1-szer röviden a be-/kikapcsoló gombot a készülék bekapcsolásához. Ezután kb. 2 másodpercig tartsa lenyomva a be-/kikapcsoló gombot.

2 hangjelzés hallatszik. A kontroll-lámpa pirosan felvillan, majd kéken világít. A készülék keveri a tejet.

Kb. 1 perc múlva automatikusan leáll a keverési folyamat. 4 hangjelzés hallható. A működésjelző kontroll-lámpa ismét lassan, pirosan villog.

Ekkor leveheti a tejeskannát az aljzatról.

A szellőzés egy ideig még működik, majd az is kikapcsol.

Melegítés és keverési folyamat megszakítása, vagy idő előtti befejezése

▷ Nyomja meg a be-/kikapcsoló gombot.

Egy hosszú hangjelzés hallható, leáll a melegítési és habosítási folyamat, és a működésjelző kontroll-lámpa pirosan villog.

▷ A melegítési és keverési folyamat folytatásához nyomja meg ismét a be-/kikapcsoló gombot:

- röviden, a melegítéshez és habosításhoz.
- hosszan, a melegítés nélküli habosításhoz.

4. A készülék kikapcsolása

▷ Kb. 3 perc után a készülék automatikusan kikapcsol. A készülék áramhálózatról történő leválasztásához húzza ki a hálózati csatlakozót a csatlakozóaljzatról.

Biztonsági műszaki megoldások

- Ha a készüléket tej vagy más tartalom nélkül kapcsolta be, az a túlhevülés elkerülése érdekében néhány másodperc múlva automatikusan kikapcsol.
- A túlterheléssel szembeni védelem érdekében a készülék legfeljebb 8 perc használat után automatikusan kikapcsol.

Tisztítás



VESZÉLY - életveszély áramütés következtében

- A készülék tisztítása előtt húzza ki a hálózati csatlakozót a csatlakozóaljzatból.
- A készülék aljzatát, a csatlakozót és a hálózati vezetéket nem érheti nedvesség. Ezeket a részeket óvja csepegő és spriccelő víztől egyaránt.
- Az aljzatot sosem szabad vízbe vagy más folyadékba meríteni. Nem kerülhet víz az elektromos részekbe.

FIGYELEM - anyagi károk

A termék tisztításához ne használjon maró vegyszert, illetve agresszív vagy súroló hatású tisztítószert.



Tisztítsa meg a tejhabosítót mindig közvetlenül a melegítési és keverési folyamat után. Így elkerülhető a tej beleszáradása.

1. Húzza ki a hálózati csatlakozót a csatlakozóaljzatból, és hagyja lehűlni a készüléket.
2. Vegye le tejeskannát az ajzatról, majd vegye le a fedelét.

3. Vegye le a keverőbetétet a tejeskanna fogadóegységéről.
4. Mosogassa el a tejeskannát, a fedelet és a használt keverőbetét meleg, mosogatószeres vízben. Ezek az alkatrészek tisztíthatók mosogatógépben is.
5. Az aljzatot szükség esetén egy enyhén nedves ruhával törölje át.
6. Majd alaposan törölje szárazra a készülék minden részét, különösen a tejeskannát, így elkerülhető a foltképződés.

Hulladékkezelés

A termék és a csomagolás értékes, újrahasznosítható anyagokból készültek. Az anyagok újrahasznosítása csökkenti a hulladék mennyiségét és kíméli a környezetet.

A **csomagolóanyagok** eltávolításakor ügyeljen a szelektív hulladékgyűjtésre. Papír, karton és könnyű csomagolóanyagok eltávolításához használja a helyi gyűjtőhelyeket.



Ezzel a jellel ellátott **készülékek** nem kerülhetnek a háztartási hulladékba!

Önt törvény kötelezi arra, hogy régi, nem használatos készülékét a háztartási hulladéktól különválasztva, hulladékgyűjtőben helyezze el. Régi készülékeket díjmentesen átvevő gyűjtőhelyekkel kapcsolatban az illetékes települési vagy városi hivataltól kaphat felvilágosítást.

Műszaki adatok

Cikkszám:	369 562 (fekete) 364 472 (fehér)
Hálózati feszültség:	220-240 V ~ 50 Hz
Érintésvédelmi osztály:	I 
Teljesítmény:	500 watt
Úrtartalom:	500 ml
Maximális betöltési : mennyiség	ca. 250 ml tej felhabosításához (a tejhabhoz való keverőbetéttel) ca. 475 ml tej keveréséhez/melegítéséhez (a tejhez való keverőbetéttel)
Made exclusively for:	Tchibo GmbH, Überseering 18, 22297 Hamburg, Germany www.tchibo.hu

Fenntartjuk magunknak a jogot, hogy a termékfejlesztés során műszaki és optikai változtatásokat hajtsunk végre az árucikken.



Üzemzavar / Hibaelhárítás

A készülék nem működik.

- Be van dugva a hálózati csatlakozó a csatlakozóaljzatba?

A melegítési és habosítási folyamat nem indítható el.

- Üzemkész a készülék? Nyomja meg ismételt a be-/kikapcsoló gombot. Egy hangjelzés hallható, és a működésjelző kontroll-lámpa pirosan világít.
- Ha a tej körülbelül 60-70 °C hőmérsékletű, akkor nem lehetséges a keverési és hevítési folyamat azonnali újraindítása. A tejnek, illetve a tejeskannának először le kell hűlnie.

A kontroll-lámpa gyorsan pirosan villog.

- A készülék túlhevült. Várja meg, amíg a készülék lehül.

A tej felmelegszik, de nem habosítja a készülék.

- A keverőbetét megfelelően van ráhelyezve a tejhabosító fogadóegységére?

A tej felforrósodik, de nem lesz eléggé habos.

- A megfelelő keverőbetétet használta?
- Található szennyeződés a keverőbetéten vagy a tejhabosító belsejében?

A készülék különösen hangos.

- Elegendő tejet öntött a tejhabosítóba?
- A keverőbetét megfelelően van ráhelyezve a fogadóegységre?
- Megfelelően van a fedél a kannára helyezve?

Garanciális feltételek

A Tchibo Budapest Kft. (továbbiakban: Forgalmazó) garanciát vállal a termék kifogástalan minőségéért.

Jótállási feltételek:

A Forgalmazó - az egyes tartós fogyasztási cikkekre vonatkozó kötelező jótállásról szóló 151/2003 (IX. 22.) Kormányrendelet alapján - fogyasztói szerződés keretében általa értékesített, jelen jótállási jegyen feltüntetett, új tartós fogyasztási cikkekre **3 éves időtartamra kötelező jótállást vállal**. A kötelező jótállás 3 éves időtartama a fogyasztási cikk fogyasztó részére történő átadásával, vagy ha az üzembe helyezést a Forgalmazó, illetve megbízottja végzi, az üzembe helyezése napjával kezdődik. A kötelező jótállás Magyarország közigazgatási területén érvényes. A jótállási igény **a jótállási jeggyel** érvényesíthető (151/2003. (IX.22.) Kormányrendelet 4. §. (1)).

A jótállási jogokat a fogyasztási cikk tulajdonosa érvényesítheti, feltéve, hogy fogyasztónak minősül. (A 2013. évi V. tv. (Ptk.) 8:1. § 3. pontja értelmében fogyasztó: a szakmája, önálló foglalkozása vagy üzleti tevékenysége körén kívül eljáró természetes személy.)

A 19/2014. (IV.29.) NGM rendelet 3. §-a értelmében, szavatossági igénye érvényesítésekor a szerződés megkötését a fogyasztónak kell bizonyítania. A szerződés megkötését bizonyítottnak kell tekinteni, ha **az ellenérték megfizetését igazoló bizonylatot** - az általános forgalmi adóról szóló törvény alapján kibocsátott számlát vagy nyugtát - a fogyasztó bemutatja. A Forgalmazó kéri a Tisztelt Vásárlókat, hogy a jótállási igények zökkenőmentes érvényesítése érdekében az ellenérték megfizetését igazoló bizonylatot feltétlenül őrizzék meg!

A Forgalmazó kéri továbbá a Vásárlókat, hogy a készülék használatba vétele előtt figyelmesen olvassák végig a használati (kezelési) útmutatót.

A Fogyasztó jótálláson és szavatosságon alapuló jogai: a Polgári Törvénykönyvről szóló 2013. évi V. tv.; az egyes tartós fogyasztási cikkekre vonatkozó kötelező jótállásról szóló 151/2003. (IX. 22.) Kormányrendelet; valamint a fogyasztó és vállalkozás közötti szerződés keretében eladott dolgokra vonatkozó szavatossági és jótállási igények intézésének eljárási szabályairól szóló 19/2014. (IV. 29.) NGM rendelet szabályozza. A jelen jótállási jegybe foglalt kötelező jótállás a Fogyasztók törvényből eredő szavatossági és egyéb jogait nem érinti.

A Ptk. 6:159. §-a alapján a jogosult kijavítást vagy kicserélést igényelhet, kivéve, ha a választott kellékszavatossági jog teljesítése lehetetlen, vagy ha az a kötelezettnek - másik kellékszavatossági igény teljesítésével összehasonlítva - aránytalan többletköltséget eredményezne, figyelembe véve a szolgáltatás hibátlan állapotban képviselt értékét, a szerződésszegés súlyát és a kellékszavatossági jog teljesítésével a jogosultnak okozott érdeksérelmet; vagy az ellenszolgáltatás arányos leszállítását igényelheti, a hibát a kötelezett költségére maga kijavíthatja vagy mással kijavíttathatja, vagy a szerződéstől elállhat, ha a kötelezett a kijavítást vagy a kicserélést nem vállalta, e kötelezettségének - a dolog tulajdonságaira és a jogosult által elvárható rendeltetésére figyelemmel megfelelő határidőn belül, a jogosult érdekeit kímélve - nem tud eleget tenni, vagy ha a jogosultnak a kijavításhoz vagy kicseréléshez fűződő érdeke megszűnt. Jelentéktelen hiba miatt elállásnak nincs helye.

A 151/2003 (IX.22.) Kormányrendelet 7. §-a szerint, ha a fogyasztó a fogyasztási cikk meghibásodása miatt a vásárlástól (üzembe helyezéstől) számított három munkanapon belül érvényesít csereigényt, a vállalkozás nem hivatkozhat a Polgári Törvénykönyvről szóló 2013. évi V. törvény 6:159. § (2) bekezdés a) pontja értelmében aránytalan többletköltségre, hanem köteles a fogyasztási cikket kicserélni, feltéve, hogy a meghibásodás a rendeltetészerű használatot akadályozza. A fogyasztónak a jótálláson alapuló igénye érvényesítésével kapcsolatos nyilatkozatát a forgalmazóhoz kell intéznie.

A nem rendeltetészerű használat elkerülése érdekében a termékhez használati (kezelési) útmutatót mellékelünk. Kérjük, hogy az abban foglaltakat, saját érdekében tartsa be, mert a használati útmutatótól eltérő használat, kezelés folytán bekövetkezett hiba esetén a készülékért jótállást nem vállalunk.

Nem vonatkozik a jótállás a kopásnak kitett részekre, a vízkő okozta károkra és a felhasználásra kerülő anyagokra sem. A kötelező jótállás megszűnését eredményezi a szakszerűtlen szerelés és üzembe helyezés, a jótállási időn belül történő illetéktelen beavatkozás.

A jelen jótállás nem korlátozza a törvényben előírt szavatossági jogokat.

Jótállási jegy

Kérjük, a jótállási jegyet nyomtatott betűkkel töltsé ki!

Termék megnevezése

Jótállás kezdete

Gyártó:	Importőr:	Forgalmazó:
Tchibo GmbH Überseering 18 22297 Hamburg NÉMETORSZÁG	Tchibo GmbH Überseering 18 22297 Hamburg NÉMETORSZÁG	Tchibo Budapest Kft. 2040 Budaörs Neumann János u. 1. MAGYARORSZÁG

Cikkszám: 369 562 (fekete)
(szín) 364 472 (fehér)

Szerviz és javítás

Ha a várakozással ellentétben mégis valamilyen meghibásodás lépne fel, akkor kérjük, hogy először forduljon ügyfélszolgálatunkhoz. Kollégáink örömmel állnak rendelkezésére, és megbeszéljük Önnel a további lépéseket.



Ha a terméket be kell küldeni javításra, akkor kérjük, adja meg a következő adatokat:

- a **címét**,
- egy **telefonszámot** (napközben) és/vagy egy **e-mail címet**,
- a **vásárlás dátumát** és
- egy lehetőleg **pontos hibaleírást**.

A termékkel együtt küldje el a **vásárlást igazoló bizonylat és a jótállási jegy másolatát**. Gondosan csomagolja be a terméket, nehogy a szállítás során megsérüljön, és az ügyfélszolgálatunkkal megbízott módon, a terméket el fogják hozni Öntől. Csak így biztosíthatjuk a gyors javítást és visszaküldést. A készüléket személyesen is leadhatja bármely Tchibo üzletben.

Jótálláson kívül eső eljárás esetén kérjük, tudassa velünk, hogy:

- szeretne-e árajánlatot a javítás költségéről, vagy
- javítás nélkül küldjük-e vissza a terméket (a csomagküldés díja Önt terheli), vagy
- ártalmatlanítsuk-e a terméket (díjmentesen).

Ha kérdése lenne a termékkel vagy a szerviz lebonyolításával kapcsolatban, akkor forduljon bizalommal ügyfélszolgálatunkhoz. Kérjük tartsa készenlétben a termék cikkszámát.

Ügyfélszolgálat



06-80-021-375
(ingyenesen hívható)

Hétfő - péntek: 8:00 - 20:00 Szombat: 08:00 - 16:00

E-mail: ugyfelszolgalat@tchibo.hu



www.tchibo.hu/utmutatok

Cikkszám: **369 562** (fekete)
(szín) **364 472** (fehér)

Made exclusively for:
Tchibo GmbH, Überseering 18, 22297 Hamburg, Germany
www.tchibo.hu