

*Tchibo*

now

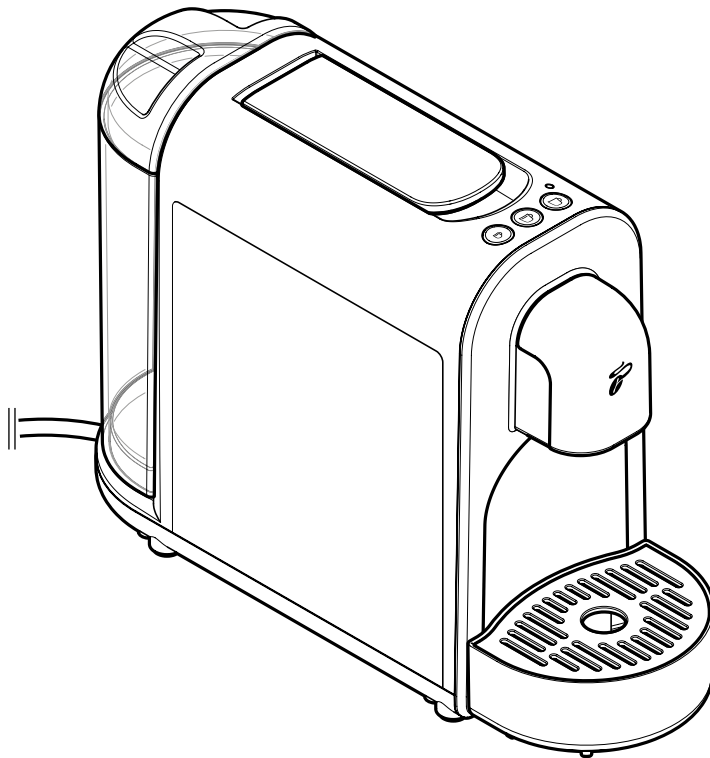

**hu** **Eredeti használati útmutató és jótállási jegy**

## Tartalom

2	<b>Rendeltetés</b>	10	<b>Víztartály feltöltése</b>
2	<b>Működtetés helye</b>	10	<b>Ital készítése</b>
2	<b>Megjegyzések az útmutatóhoz</b>	11	<b>Használat után</b>
3	<b>Biztonsági előírások</b>	12	<b>Az ital erősségének (italmennyiség) beállítása</b>
5	<b>Termékrajz (tartozékok)</b>	12	<b>Gyári beállítások visszaállítása</b>
5	<b>Kezelőpanel – a gombok funkciói</b>	13	<b>Készülék tisztítása</b>
6	<b>Védőfólia és csomagolóanyag eltávolítása</b>	14	<b>Vízkömentesítés</b>
6	<b>Üzembe helyezés - az első használat előtt</b>	16	<b>Üzemzavar / Hibaelhárítás</b>
7	<b>A készülék átöblítése</b>	17	<b>Hulladékkezelés</b>
9	<b>Tökéletes aroma – tökéletes íz</b>	17	<b>Megfelelőségi nyilatkozat</b>
9	<b>Nagy/kis csésze vagy pohár aláhelyezése</b>	18	<b>Műszaki adatok</b>
9	<b>Készülék be-/kikapcsolása</b>	19	<b>Garanciális feltételek</b>
9	<b>Standby üzemmód - készenléti üzemmód</b>	20	<b>Szerviz és javítás</b>
		20	<b>Cikkszám</b>
		20	<b>Jótállási jegy</b>



Mi minden egyes készüléket a kiszállítás előtt gondosan átvizsgálunk, valamint kávé kapszulával és vízzel is teszteljük. Az alapos tisztítás ellenére előfordulhat, hogy minimális mennyiségű kávé vagy víz marad a készülékben. Ez nem minőségi hiba - a készülék állapota kifogástalan.



[www.tchibo.hu/utmutatok](http://www.tchibo.hu/utmutatok)

## Rendeltetés

A készüléket az alábbi rendeltetési célokra tervezték:

- Hagyományos kávé, caffè crema és eszpresszó készítése Tchibo Cafissimo márkájú kapszulákkal.

A készülék háztartásokban és háztartásokhoz hasonló helyeken használható, mint például

- üzletekben, irodákban vagy más hasonló munkahelyi környezetben,
- mezőgazdasági telepeken,
- szállodák, motelek, reggelizős panziók és egyéb szálláshelyek vendégei által.

Ha a készüléket üzleti célokra használja, akkor annak felügyeletét és tisztítását csak szakképzett személyzet végezheti. A készülék a tisztításon és vízkömentesítésen kívüli további karbantartást nem igényel.

## Működtetés helye

A készüléket száraz, belső helyiségben állítsa fel. Kerülje a nagy por- vagy páratartalmú környezetben való használatot. A készüléket +10 és +40 °C közötti környezeti hőmérsékleten történő használatra tervezték.

## Megjegyzések az útmutatóhoz

A termék biztonsági műszaki megoldásokkal rendelkezik. Ennek ellenére figyelmesen olvassa el a biztonsági előírásokat, és az esetleges sérülések és károk elkerülése érdekében, csak az útmutatóban leírt módon használja a terméket.

Őrizze meg az útmutatót, hogy szükség esetén később ismét át tudja olvasni. Amennyiben megválnak a terméktől, az útmutatót is adja oda az új tulajdonosnak.

Az útmutatóban szereplő jelek:



Ez a jel sérülésveszélyre figyelmeztet.



Ez a jel az elektromos áram használatából adódó sérülésveszélyre figyelmeztet.

Figyelmeztető szavak ebben az útmutatóban:

A **VESZÉLY** szó közvetlenül fenyegető súlyos sérülés- vagy életveszélyre figyelmeztet.

A **VIGYÁZAT** szó esetleges súlyos sérülés- vagy életveszélyre figyelmeztet.

A **FIGYELEM** szó esetleges könnyebb sérülésekre figyelmeztet.

A **TUDNIVALÓ** szó esetleges anyagi károokra figyelmeztet.



A kiegészítő információkat így jelöljük.

## Biztonsági előírások



### Veszély gyermekek és készülékek kezelésére korlátozott mértékben képes személyek esetében

- A készüléket 8 évnél idősebb gyerekek és olyan személyek, akiknek fizikai, szellemi vagy érzékeléssel kapcsolatos képességeik korlátozottak, illetve akik nem rendelkeznek kellő tapasztalattal vagy megfelelő ismeretekkel, csak felügyelet mellett, vagy csak akkor használhatják, ha annak biztonságos használatáról útmutatást kaptak, és az abból eredő veszélyeket megértették.
- Gyermek csak felügyelet mellett és csak akkor végezheti a készülék tisztítását, ha 8. életévét betöltötte. A készülék karbantartást nem igényel.
- Gyermek nem játszhatnak a készülékkel. A 8 éves kor alatti gyerekeket és a háziállatokat tartsa távol a készüléktől és a hálózati vezetéktől.
- Úgy helyezze el a készüléket, hogy gyermekek ne férjenek hozzá.
- Ne engedje, hogy a csomagolóanyag gyermekek kezébe kerüljön. Többek között fulladásveszély áll fenn!

### Veszély elektromos áram következtében

- Soha ne merítse a készüléket, a csatlakozódugót és a hálózati vezetéket vízbe, ellenkező esetben áramütésveszély áll fenn. Ne tisztítsa a készüléket vízszugárral, és ne úgy állítsa fel, hogy azt vízszugárral meg lehessen tisztítani. Soha ne fogja meg nedves kézzel a hálózati csatlakozót. Ne használja a készüléket a szabadban.
- Soha ne üzemeltesse a készüléket felügyelet nélkül.
- Csak olyan szakszerűen beszerelt, védőérintkezővel ellátott csatlakozóaljzathoz csatlakoztassa a készüléket, amelynek a hálózati feszültsége megegyezik a készülék műszaki adataival.
- A hálózati vezetéket nem szabad megtörni vagy összenyomni. Tartsa távol éles szélektől és hőforrásoktól.
- Ne használja a terméket, ha maga a készülék, a hálózati vezeték vagy a hálózati csatlakozó megrongálódott, illetve ha a készülék leesett.
- Ne helyezzen italokat vagy más tárgyakat a készülék tetejére.
- Semmilyen változtatást ne hajtson végre a készüléken, a hálózati vezetéken vagy annak a részein. Elektromos készülékek javítását csak szakember végezheti, mivel a szakszerűtlen javítások jelentős következményeket vonhatnak maguk után. A szükséges javításokat bízza szakszervizre, vagy forduljon ügyfélszolgálatunkhoz.
- Ha a készülék hálózati vezetéke megsérül, a veszélyhelyzetek elkerülése érdekében csak a gyártó, annak ügyfélszolgálat vagy hasonlóan szakképzett személy cserélheti ki.
- Húzza ki a hálózati csatlakozót a csatlakozóaljzathoz, ...  
... ha üzemmód lép fel,  
... ha hosszabb ideig nem használja a készüléket,  
... mielőtt kiveszi és megtisztítja a gép alkatrészeit,  
... mielőtt letörli a gép burkolatát.  
Mindig a hálózati csatlakozót húzza, ne a hálózati vezetéket.
- A készülék teljes áramtalanításához húzza ki a hálózati csatlakozót a csatlakozóaljzathoz.

## Veszély - tűzveszély / égési és forrázási sérülések

- A működtetéshez hagyja szabadon a készülék környékét, semmiképpen ne állítsa közvetlenül fal mellé vagy egy sarokba, szekrénybe, függöny vagy hasonló közelébe.
- Működés közben ne takarja le a készüléket (pl. újsággal, takaróval, ruhadarabbal és hasonlókkal).
- Használat közben, valamint közvetlenül használat után ne nyúljon a kifolyónyíláshoz. Soha ne nyúljon a kifolyó italba.
- Használat közben ne hajtsa fel a kart, hagyja zárva a kapszulatartó nyílását, és ne húzza ki az elülső fiókot a kapszulagyűjtővel.
- Ne érintse meg a burkolat felületét használat közben, valamint közvetlenül utána. Az alatta lévő fűtőelem még maradékhőt tartalmaz.

## Egészségkárosodás veszélye

- Rendszeresen ürítse ki és tisztítsa meg a kapszulagyűjtőt és a csepegtetőtálat.
- Ha hosszabb ideig nem használja a készüléket, ürítse ki a víztartályt, a kapszulagyűjtőt és a csepegtetőtálat.
- A csíráképződés megelőzése érdekében minden nap cserélje a vizet a víztartályban.
- A készülék tisztításához kizárólag az ebben az útmutatóban megadott tisztító-, illetve vízkőoldó szereket, valamint a megfelelő tisztítási kellékeket használja. Más tisztítószer használata egészségügyi kockázatokkal járhat.

## Sérülésveszély

- A kapszulanyílásban két tűske található. Amikor lenyomja a kart, ezek a tűskék mindkét oldalon átszúrják a kapszulát. Soha ne nyúljon a kapszulanyílásba! A kar lehajtásakor tartsa távol az ujjait és minden más idegen tárgyat a kapszulanyílástól.

## Anyagi károk

- **Csak eredeti Tchibo Cafissimo kapszulákat használjon.** Ne használjon más gyártó által előállított, illetve sérült vagy deformált kapszulákat, és soha ne töltsön őrölt kávé vagy kávébabot a készülékbe, mert a készülék tönkremehet. Ebben az esetben a javításra nem érvényes a garancia.
- A készüléket csak helyére tolt elülső fiókkal és behelyezett kapszulagyűjtővel használja.

- Csak friss hideg csap- vagy ivóvizet töltsön a víztartályba. Ne használjon szénsavas ásványvizet vagy más folyadékot.
- Vízkömentesítse a készüléket, amint a készülék jelzi ennek szükségességét.
- A készüléket ne a karnál fogva emelje meg. Ha más helyre szeretné tenni a készüléket, a burkolat külső részét fogja meg.
- A készüléket stabil, vízszintes, jól megvilágított, víz- és hőálló felületre állítsa.
- Ne helyezze a készüléket főzőlapra, közvetlenül forró sütő vagy fűtőttest, illetve hasonló mellé, nehogy megolvadjon a készülék burkolata.
- Úgy helyezze el a hálózati vezetékét, hogy senki se botolhasson meg benne. Ne hagyja, hogy lelógjon a vezeték, nehogy valaki véletlenül lerántsa a készüléket.
- A készülék csúszásgátló talppal rendelkezik. A munkalapokat különböző lakkokkal vagy műanyagokkal vonják be, és különféle ápolószerekkel kezelik. Ezért nem zárható ki teljesen, hogy ezen anyagok némelyike olyan alkotóelemeket tartalmaz, amelyek megrongálják és felpuhítják a gumitalpakat. Szükség esetén helyezzen csúszásgátló alátétet a készülék alá.
- A készüléket nem szabad 4 °C alatti hőmérsékletnek kitenni. A fűtőrendszerben maradt víz megfagyhat és rongálódást okozhat.
- Hangnyomásszint <70dB(A).

## Termékrajz (tartozékok)

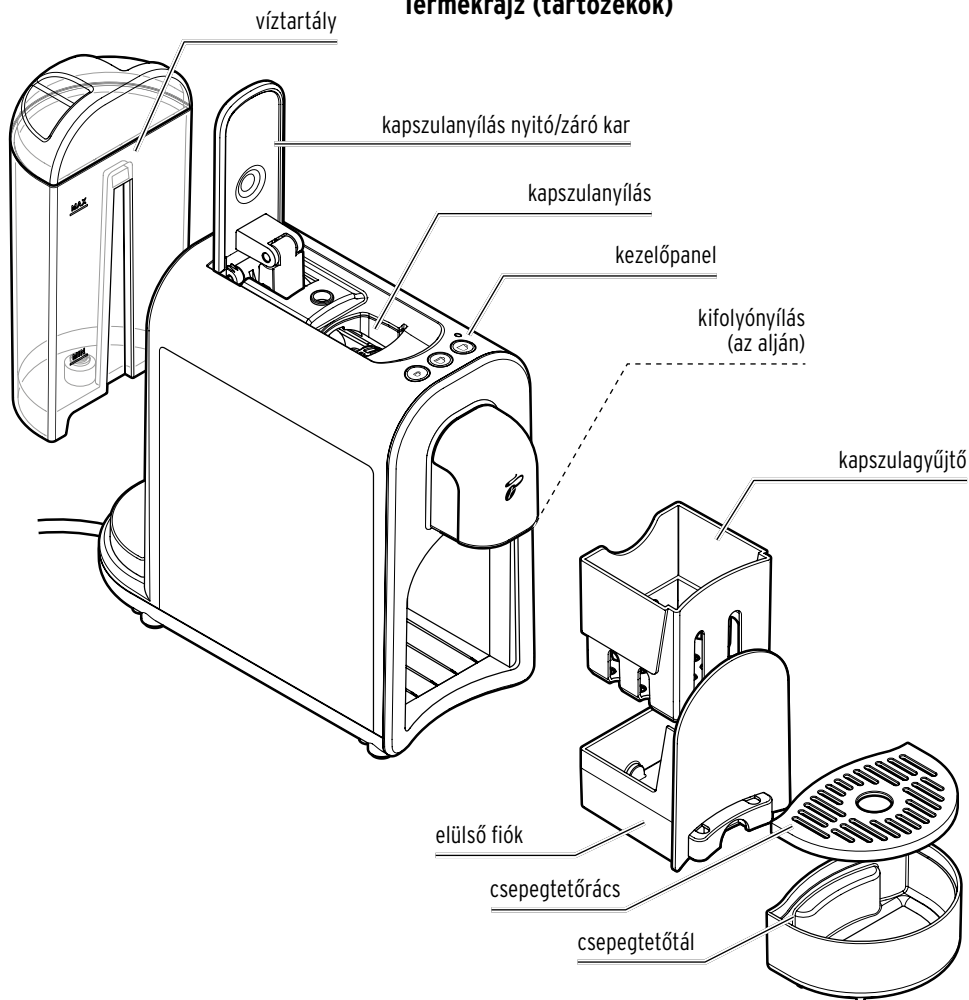

## Kezelőpanel – a gombok funkciói

- kontroll-lámpa
  - **sárgán villog** (üzembe helyezés elvégzése)
  - **pirosan villog** (vízartály üres)
  - **sárgán világít** (vízkömentesíteni kell a készüléket)



**eszpresszó készítése**



**caffè crema készítése**



**kávé készítése**

### A készülék bekapcsolása

(nyomja meg bármelyik gombot)



### A készülék kikapcsolása

(nyomja meg egyszerre az eszpresszó és a caffè crema gombot)



## Védőfólia és csomagolóanyag eltávolítása

1. Vegye ki a készüléket a csomagolásból.
2. Húzza le az összes védőfóliát a készülékről, és távolítsa el az összes csomagolóanyagot és a szállításhoz használt ragasztószalagokat.



A csomagolóanyag védi a készüléket a szállítás során. Őrizze meg a csomagolóanyagot, ha szállítani szeretné a készüléket vagy esetleg vissza szeretné küldeni.

## Üzembe helyezés - az első használat előtt

1. Helyezze a készüléket ...
  - ... egy sima, nedvességre nem érzékeny felületre, illetve munkafelületre.
  - ... egy csatlakozóaljzat közelébe. A hálózati vezeték hossza kb. 80 cm.
  - ... legalább 1 m távolságra forró, gyúlékony felületektől (tűzhely, sütő, fűtőtest vagy hasonló).
  - ... legalább 15 cm távolságra a falaktól.

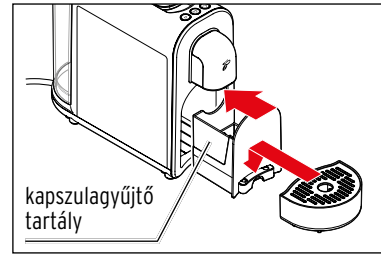
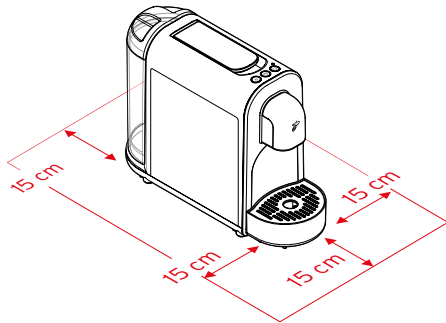

2. Győződjön meg arról, hogy megfelelően be van-e helyezve a kapszulagyűjtő az elülső fiókba. Ütközésig tolja be az elülső fiókot a burkolatba.
3. Helyezze be a csepegtetőt.

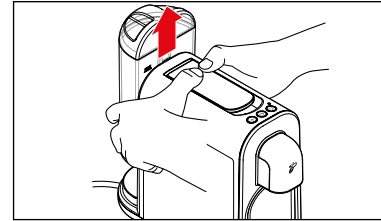

4. Fogja meg a víztartályt az oldalainál fogva a képen látható módon, és felfelé tolja ki.
5. Tisztítsa meg a víztartályt a „Tisztítás” fejezetben leírtak szerint.

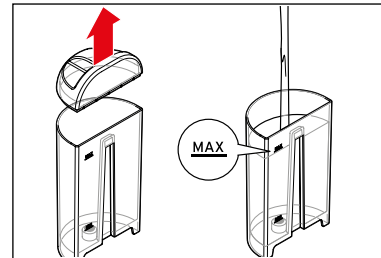

6. Töltse fel a víztartályt a **MAX** jelzésig friss, hideg csap-, illetve ivóvízzel.

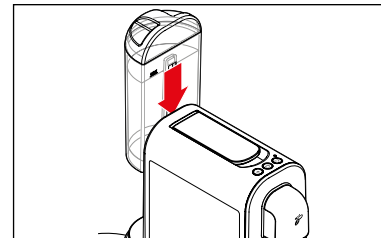

7. Helyezze vissza a víztartályt a készülékbe. Ütközésig nyomja le a vezetősínben.

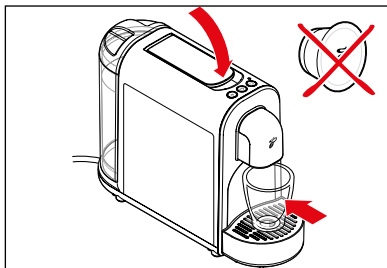

8. Szükség esetén hajtsa le a kart, **kapszula behelyezése nélkül.**
9. Helyezzen egy üres csészét vagy hasonlót a kifolyónyílás alá.

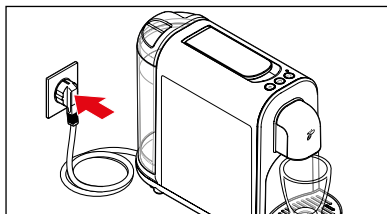

10. Dugja be a hálózati csatlakozót egy könnyen elérhető csatlakozóaljzatba.



### FIGYELEM

- forrázási/égési sérülések

A kifolyónyílásból távozó forró víz vagy forró kávé forrázási sérüléseket okozhat.

- Használat közben, valamint közvetlenül használat után ne nyúljon a kifolyónyíláshoz. Soha ne nyúljon a kifolyó italba.



11. A készülék bekapcsolásához nyomja meg röviden az egyik gombot. Egy rövid hangjelzés hallatszik.

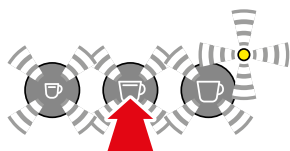

- A kontroll-lámpa sárgán villog, a gombok pedig fehéren.
12. Nyomja meg a **caffè crema** gombot.

A szivattyú működésbe lép. Amint a vezetékek megteltek vízzel, a szivattyú automatikusan leáll. Egy kis mennyiségű víz folyik az aláhelyezett csészébe. Ezután 2 hangjelzés hallatszik.



Minden gomb villog; a készülék melegszik a kávékészítéshez.



Amint a készülék felmelegedett, egy hangjelzés hallatszik. Most minden gomb folyamatosan világít.



13. Öntse ki a vizet az alállított csészéből, és öblítse át 2-szer a készüléket „A készülék átöblítése” című fejezetnek megfelelően. Ezt követően a készülék üzemkész.

## A készülék átöblítése



### FIGYELEM

- forrázási/égési sérülések

A kifolyónyílásból távozó forró víz vagy forró kávé forrázási sérüléseket okozhat.

- Használat közben, valamint közvetlenül használat után ne nyúljon a kifolyónyíláshoz. Soha ne nyúljon a kifolyó italba.

A készülék első üzembe helyezése után, illetve ha 2 napnál hosszabb ideig nem használta a készüléket, akkor öblítse át úgy, hogy lefőz két csésze vizet (kapszula nélkül).

Előfeltételek:

- A készülék be van kapcsolva. A  ,  ,  gombok folyamatosan világítanak.
- **Nincs kapszula a kapszulanyílásban.**

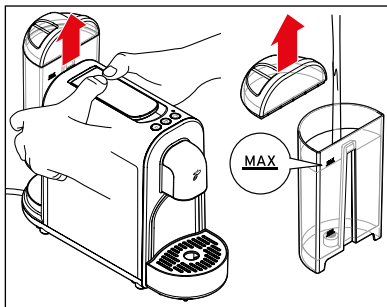

1. Fogja meg a víztartályt az oldalainál fogva a képen látható módon, és felfelé tolja ki.
2. Töltse fel a víztartályt a **MAX** jelzésig friss, hideg csap-, illetve ivóvízzel.

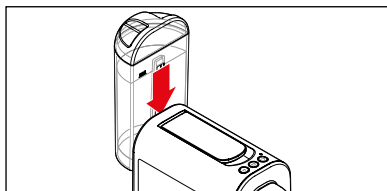

3. Helyezze vissza a víztartályt a készülékbe. Ütközésig nyomja le a vezetősínben.

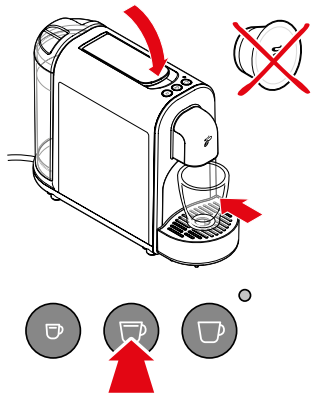

4. Szükség esetén hajtsa le a kart, **kapszula behelyezése nélkül.**
5. Helyezzen egy üres csészét vagy hasonlót a kifolyónyílás alá.

6. Nyomja meg a **caffè crema** gombot.

A szivattyú vizet juttat a vezetékrendszerbe, ami azt átöblíti, és végül az aláállított csészébe folyik. Az öblítés befejeztével egy hangjelzés hallatszik.



7. Öntse ki a vizet.
8. Ismételje meg az 5-7. lépéseket.

9. Végül ürítse ki az elülső fiókot és szükség esetén a kapszulagyűjtőt:

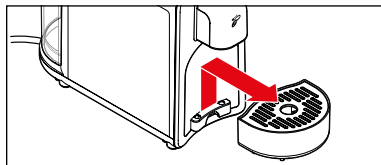

- ▷ Vegye ki a csepegtetőtálát.

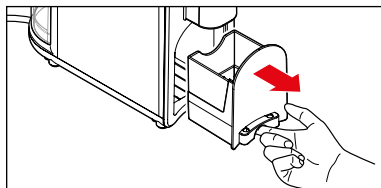

- ▷ Az ábrázolt módon húzza ki az elülső fiókot.

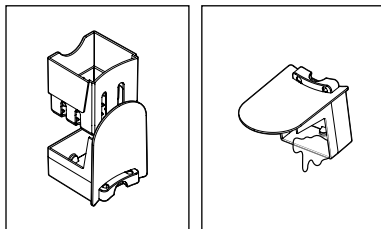

- ▷ Vegye ki a kapszulagyűjtőt (bal ábra).
- ▷ Ürítse ki az elülső fiókot és szükség esetén a kapszulagyűjtőt (jobb ábra).

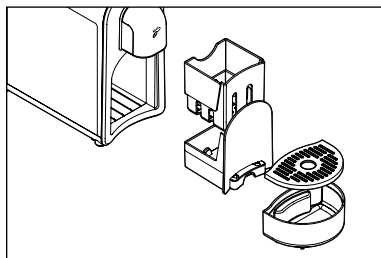

- ▷ Fordított sorrendben helyezzen vissza minden részt a készülékbe.

## Tökéletes aroma - tökéletes íz

### Csészénként egy kapszula

Minden kapszulában egy adag kávé, caffè crema, illetve eszpresszó található.

### Teljes aroma

Csak akkor helyezze be a kapszulát, ha ténylegesen szeretne kávéét készíteni. A kapszulát a tűskék a behelyezés után átszúrják. Amennyiben nem használja fel azonnal, a kávé aromája elillan.

### Csésze előmelegítése

Töltsön forró vizet a csészébe, amelyet röviddel a használat előtt kiönt belőle. Így a legfinomabb a kávé.

### Az ital erőssége

A kávé erősségét saját ízlése szerint, a vízmennyiség megváltoztatásával állíthatja be. Ez egyszerűen szabályozható „Az ital erősségének (italmennyiség) beállítása” fejezetben leírtak alapján.

## Nagy/kis csésze vagy pohár aláhelyezése

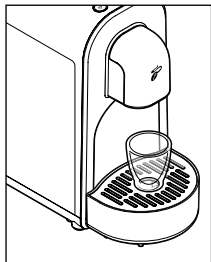

Kis csészékhez és ...

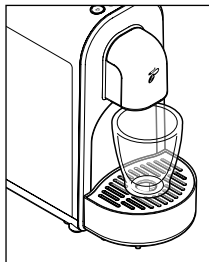

... kávécsészékhez hagyja behelyezve a csepegtetőtálat a csepegtetőráccsal.

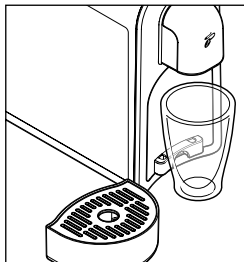

Nagy poharakhoz vagy to go csészékhez távolítsa el a csepegtetőtálat.

## Készülék be-/kikapcsolása

### Készülék bekapcsolása



▷ A készülék bekapcsolásához nyomja meg az egyik gombot. Egy rövid hangjelzés hallatszik.



Minden gomb villog; a készülék melegszik a kávékészítéshez.



Amint a készülék felmelegedett, egy hangjelzés hallatszik. Minden gomb folyamatosan világít.

### Készülék kikapcsolása



▷ A készülék kikapcsolásához nyomja meg egyszerre röviden az **eszpresszó** és a **caffè crema** gombot.

## Standby üzemmód - készenléti üzemmód

Ha kb. 9 percig nem nyom meg egy gombot sem, a készülék automatikusan készenléti üzemmódba kapcsol. Minden gomb kialszik. A készülék ekkor csak igen kevés áramot fogyaszt. Ez egyrészt egy biztonsági funkció, másrészt energiát takarít meg vele. Javasoljuk azonban, hogy a használat után a készüléket mindig kézzel kapcsolja ki.

 A készülék teljes áramtalanításához húzza ki a hálózati csatlakozót a csatlakozóaljzatból.

## Víztartály feltöltése

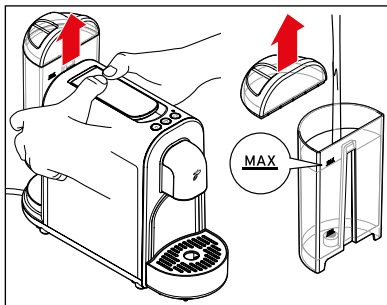

1. Fogja meg a víztartályt az oldalainál fogva a képen látható módon, és felfelé tolja ki.
2. Töltse fel a víztartályt a **MAX** jelzésig friss, hideg csap-, illetve ivóvízzel.

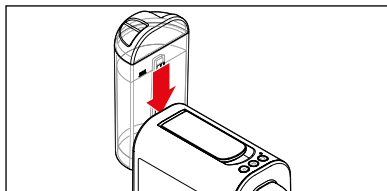

3. Helyezze vissza a víztartályt a készülékbe. Ütközésig nyomja le a vezetősínben.

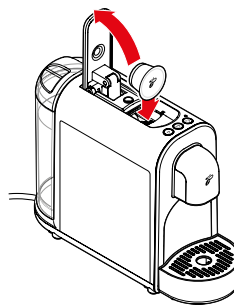

1. Hajtsa vissza a kart ütközésig, és helyezzen be egy Cafissimo kapszulát az ábra szerint úgy, hogy a fedele előre mutasson.



A kapszulának sértetlennek kell lennie: Ne lyukassa ki és ne távolítsa el a fedelét, ne használjon eldeformálódott kapszulát!

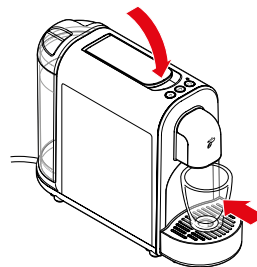

2. Hajtsa le teljesen a kart. Ekkor a készülék kiszúrja a behelyezett kapszula tetejét és alját.
3. Helyezzen egy üres csészét a kifolyónyílás alá.

## Ital készítése



### FIGYELEM

- forrázási/égési sérülések

A kifolyónyílásból távozó forró víz vagy forró kávé forrázási sérüléseket okozhat.

- Használat közben, valamint közvetlenül használat után ne nyúljon a kifolyónyíláshoz. Soha ne nyúljon a kifolyó italba.

Előfeltételek:

- A készülék be van kapcsolva. A  ,  ,  gombok folyamatosan világítanak.
- A víztartály fel van töltve.

4. Nyomja meg a behelyezett kapszulának megfelelő gombot:

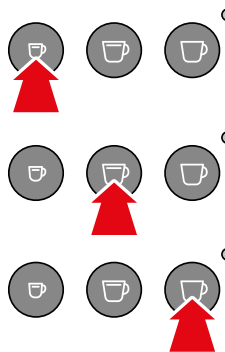

espresszó,

caffè crema vagy

kávé.

A kávékészítés folyamata automatikusan elkezdődik és befejeződik. A kávékészítés befejeztével egy hangjelzés hallatszik.

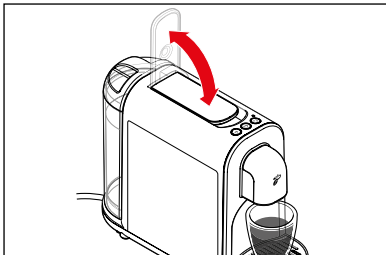

5. Mielőtt leveszi a csészét a csepegtetőrácsról, hajtsa fel a kart ütközősig, majd ismét le.

Ekkor a nyomás távozik a készülékből, és a használt kapszula a kapszula gyűjtőbe esik. Eközben még maradék folyadék távozhat a készülékből.

▷ Ha idő előtt szeretné megállítani a kávékészítést, nyomja meg még egyszer ugyanazt az italgombot a kávékészítés közben.

**i** Eszpresszó vagy caffè crema készítése során, a készülék előforráz egy kis mennyiségű eszpresszót vagy caffè cremát, hogy az aroma optimálisan érvényesüljön. Ez a folyamat a kávéfőzés elején rövid megállásként észlelhető. A kávé előfőzés nélkül készül.

Gyári beállítás a készülék vásárlásakor:

**eszpresszó** kb. 40 ml / **caffè crema** kb. 125 ml / **kávé** kb. 125 ml

**Tipp:** Az ital erősségét a vízmennyiség megváltoztatásával szabályozhatja. Ennek menetét „Az ital erősségének (italmennyiség) beállítása” fejezetben találja.

## Használat után

▷ Rendszeresen ürítse ki és tisztítsa meg az elülső fiókot, a kapszula gyűjtőt és a csepegtetőtálát:

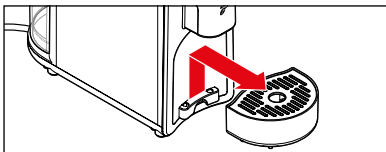

1. Emelje le a csepegtetőtálát.

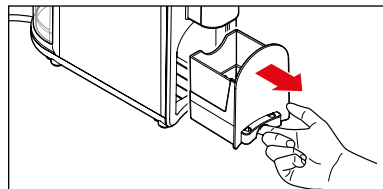

2. Az ábrázolt módon húzza ki az elülső fiókot.

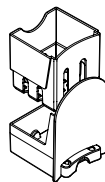

3. Vegye ki a kapszula gyűjtőt. A kapszula gyűjtőt naponta ki kell üríteni, illetve ha megtelt. A kapszula gyűjtőbe kb. 6 kapszula fér bele.

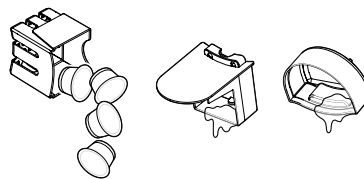

4. Ürítse ki a kapszula gyűjtőt.

5. Ürítse ki az elülső fiókot.

6. Szükség esetén ürítse ki a csepegtetőtálát.

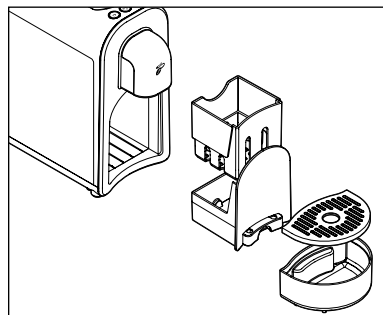



7. Fordított sorrendben helyezzen vissza minden részt a készülékbe.

## Az ital erősségének (italmennyiség) beállítása

A kávé erősségét saját ízlése szerint, a vízmennyiség megváltoztatásával állíthatja be. Ezt egy csésze kávé készítésénél alkalmazhatja vagy elmentheti a beállítást.

Előfeltételek:

- A készülék be van kapcsolva. A  ,  ,  gombok folyamatosan világítanak.
- Egy csésze vagy bögre áll a kifolyónyílás alatt.
- A víztartály meg van töltve.
- Be van helyezve egy kapszula.

### A kávéerősség beállítása az aktuális csészénél (mentés nélkül)

- ▷ Ha az ital **túl gyenge**, állítsa meg a víz átfolyását a villogó gomb megnyomásával.
- ▷ Ha **túl erős** a kávé, indítsa el újra a kávékészítést új kapszula behelyezése nélkül. Nyomja meg a villogó gombot még egyszer, amint a kívánt mennyiségű víz lefolyt.

Gyári beállítás a készülék vásárlásakor:

**espresszó** kb. 40 ml / **caffè crema** kb. 125 ml / **kávé** kb. 125 ml

### A kávéerősség állandó beállítása (mentés)

A gyárilag beállított italmennyiség tartósan módosítható. Ezáltal úgy fogyaszthatja kedvenc kávéját, ahogyan Ön a legjobban kedveli. Mindegyik italgomb esetében (espresszó, caffè crema és kávé) egy-egy személyre szabott beállítás lehetséges:

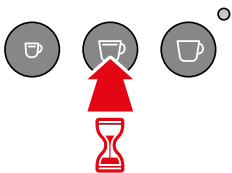

1. Tartsa lenyomva a megfelelő gombot (pl. **caffè crema**).
2. Amint a kívánt italmennyiség a csészébe folyt, engedje el a gombot.

Amint elengedi a gombot, a mennyiség el lesz mentve. A készülék 2 hangjelzéssel erősíti meg a beállítást.

- ▷ Ha az újonnan beállított italmennyiség nem felel meg az ízlésének, egyszerűen ismétlje meg az 1. és 2. lépést egy új kapszulával.

## Gyári beállítások visszaállítása

Az eredeti vízmennyiség visszaállításához a következőképpen járjon el:

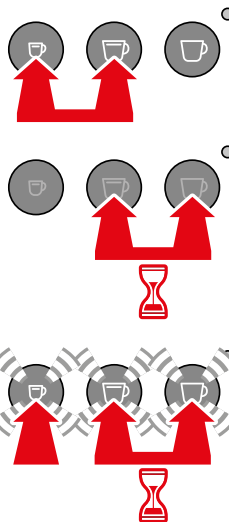

1. Kapcsolja ki a készüléket: Ehhez nyomja meg egyszerre röviden az **espresszó** és a **caffè crema** gombot.
2. Majd tartsa egyszerre lenyomva a **caffè crema** és a **kávé** gombot.
3. Nyomja meg még 1-szer röviden az **espresszó** gombot. Visszaigazolásként minden gomb villog.
4. Most engedje el az összes gombot.

Ezzel a gyárilag beállított italmennyiségek visszaállításra kerültek.

## Készülék tisztítása



**VESZÉLY** - elektromosság következtében

- Az áramütés súlyos sérüléseket okozhat, és/vagy halálos kimenetelű is lehet.
- A készülék tisztítása előtt húzza ki a hálózati csatlakozót a csatlakozóaljzattól.
  - Soha ne merítse a készüléket, a hálózati csatlakozót és a hálózati vezetéket vízbe vagy más folyadékba.
  - Ne tisztítsa a készüléket vízsugárral, hanem csak a következőkben leírtak szerint.

### TUDNIVALÓ - anyagi károk

A nem megfelelő vagy az elmulasztott tisztítás a készülék károsodását okozhatja.

- A termék tisztításához ne használjon maró vegyszert, illetve agresszív vagy súroló hatású tisztítószeret.

	naponta	hetente	szükség esetén
készülék burkolata		X	X
vízartály tisztítása		X	X
vízartály kiöblítése	X		X
kapszulagyűjtő, elülső fiók	X		X
csepegtetőtál, csepegtetőrács			X

### Vízartály tisztítása

A vízartályt mosogatószeres vízzel tisztítsa meg.

Ezt követően alaposan öblítse ki folyó víz alatt és törölje szárazra.

**A vízartály mosogatógépben nem tisztítható.**

## A kapszulagyűjtő, a csepegtetőtál és csepegtetőrács tisztítása

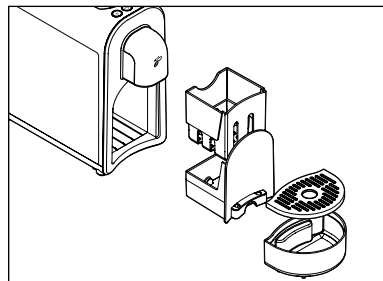

1. Emelje le a csepegtetőtálat.
2. Vegye le a csepegtetőrácsot a csepegtetőtálról, és ürítse ki a csepegtetőtálat.
3. Húzza ki az elülső fiókot, és vegye ki belőle a kapszulagyűjtőt.
4. Ürítse ki a kapszulagyűjtőt.

5. Mosson el minden alkatrészt mosogatószeres vízben. Végül alaposan törölje szárazra a részeket. A csepegtetőtál és -rács, az elülső fiók és a kapszulagyűjtő mosogatógépben is tisztíthatók.

6. Ezután helyezzen vissza minden alkatrészt a készülékbe.

### Burkolat tisztítása

▷ Törölje át a burkolatot egy puha, nedves törlőkendővel.

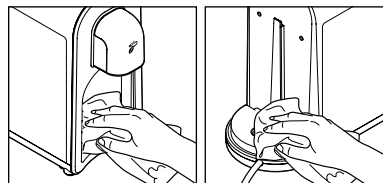

▷ Szükség esetén a kapszulagyűjtő rekeszét és a vízartály helyét is törölje ki egy puha, nedves ruhával.

## Vízkömentesítés



Ha a kontroll-lámpa sárgán világít, akkor vízkömentesíteni kell a készüléket. A következő napok folyamán végezze el a vízkömentesítést. Ne várjon sokkal tovább, különben annyi vízkő képződhet, hogy a vízköoldó már nem hat.

**A vízkömentesítés folyamata kb. 30 percig tart.**

### TUDNIVALÓ - anyagi károk

A nem megfelelő vagy nem elvégzett vízkömentesítés a készülék károsodását okozhatja.

- **Vízkömentesítse a készüléket, amint ez a kijelzőn látható lesz (kb. 50 l után).** Ez meghosszabbítja a készülék élettartamát és energiát takarít meg.
- Ne használjon hangyasav alapú vízköoldókat.
- Használjon kereskedelmi forgalomban kapható, kávé- és eszpresszógépekhez való folyékony vízköoldót. Más szerek kárt tehetnek a készülék anyagában és/vagy hatástalanok lehetnek.

A következőképpen vízkömentesítsen:



1. Kapcsolja ki a készüléket:  
Ehhez nyomja meg egyszerre röviden az **eszpresszó** és a **caffè crema** gombot.
2. Fogja meg a víztartályt az oldalainál fogva a képen látható módon, és felfelé tolja ki.

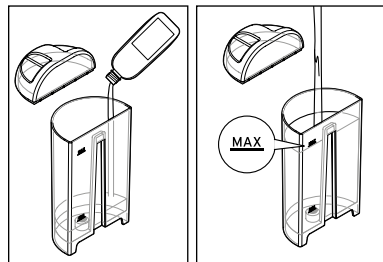
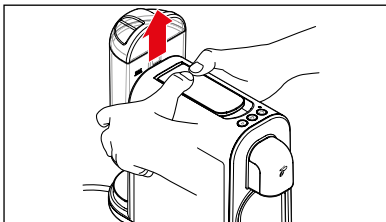

3. Töltsön egy kereskedelmi forgalomban kapható, kávé- és eszpresszógépekhez használatos folyékony vízköoldót az **üres** víztartályba.
4. Töltse fel hideg csapvízzel a **MAX** jelzésig.

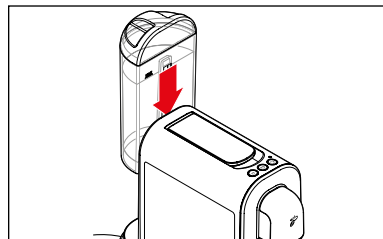

5. Helyezze vissza a víztartályt a készülékbe. Ütközésig nyomja le a vezetősínbe.

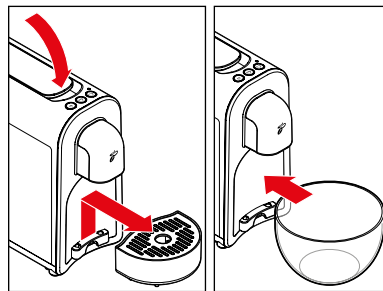

6. Szükség szerint hajtsa le a kart és távolítsa el a csepegtetőtálat.
7. Állítson egy legalább 800 ml űrtartalmú edényt a kifolyónyílás alá.  
 Az aláhelyezett edényt a vízkömentesítés folyamata közben többször ki kell üríteni.

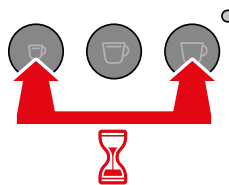

8. Majd tartsa egyszerre lenyomva az **eszpresszó** és a **kávé** gombot kb. 5 másodpercig, amíg ...

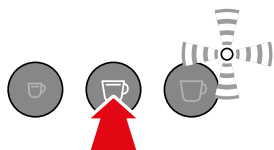

9. ... a **caffè crema** gomb világít, a kontroll-lámpa pedig felváltva pirosan/sárgán villog. Nyomja meg a **caffè crema** gombot a vízkömentesítés elindításához.



A vízkömentesítés folyamata megkezdődik. A **caffè crema** gomb kialszik, a kontroll-lámpa pedig felváltva pirosan/sárgán villog.

**A folyamat kb. 25 percig tart.**

A készülék 2,5 percenként többször vízköoldó oldatot szivattyúz a vezetékrendszerbe.

Közben minden alkalommal kb. 60 ml folyik az aláhelyezett tartályba.

10. Vízkömentesítés közben ne hagyja a készüléket felügyelet nélkül. Öntse ki időben a vizet az aláhelyezett edényből, hogy az ne telítődjön túl.

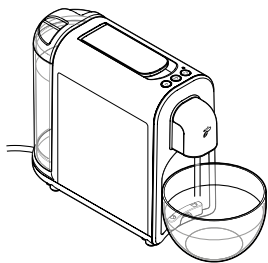

**Amikor a víztartály kiürül, a készülék kb. 2,5 percre leáll.**

A kontroll-lámpa továbbra is felváltva pirosan/sárgán villog.

11. Várjon, amíg egy hangjelzés hallatszik.

A **caffè crema** gomb világít, a kontroll-lámpa pedig továbbra is felváltva pirosan/sárgán villog.

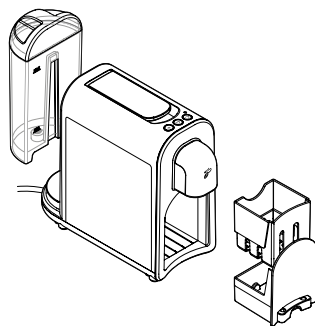

### Öblítési fázis

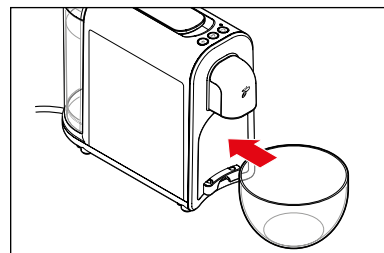
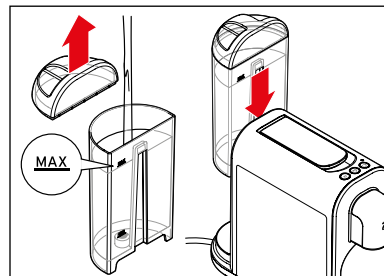

12. Vegye ki a víztartályt, az elülső fiókot és a kapszulagyűjtőt a készülékből.

13. Mosson el minden alkatrészt mosogatószeres vízben. Végül alaposan törölje szárazra a részeket.

14. Helyezze vissza a víztartály kivételével az összes részt a készülékbe.

Most az öblítési fázis következik, hogy a vízköoldó maradványok távozzanak a vezetékekből.

15. Töltsön hideg csapvizet a víztartályba a **MAX** jelzésig.

16. Helyezze vissza a víztartályt a készülékbe. Ütközésig nyomja le a vezetősínbe.

17. Állítson egy legalább 700 ml űrtartalmú edényt a kifolyónyílás alá.

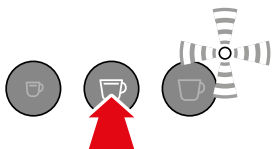

18. Nyomja meg a **caffè crema** gombot az öblítés elindításához.



Elkezdődik az öblítési fázis. A **caffè crema** gomb kialszik, a kontroll-lámpa pedig sárgán villog. **A folyamat kb. 2 percig tart.**

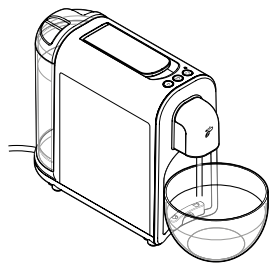

A készülék csapvizet pumpál a csöveken keresztül, hogy a vízkömentesítő oldat minden maradványát kiöblítse. Kb. 700 ml kerül átöblítésre.

19. Ügyeljen az aláállított edényre és ürítse ki, mielőtt túlfolyik.

Végül a készülék automatikusan standby üzemmódba kapcsol.

A vízkömentesítés befejeződött.

## Üzemzavar / Hibaelhárítás

A kontroll-lámpa pirosan villog és több hangjelzés hallható.

### Üres a víztartály?

1. Töltsön a víztartályba friss vizet.
2. Nyomja meg valamelyik italgombot. A szivattyú működésbe lép. Amint a vezetékek megteltek vízzel, a szivattyú automatikusan leáll. Ha a  gombok ismét folyamatosan világítanak, a készülék készen áll a használatra.

Az első üzembe helyezéskor a kontroll-lámpa pirosan villog és több hangjelzés hallható.

### Helyezett be egy kapszulát?

1. Hajtsa fel a kart, hogy a használt kapszula a kapszulagyűjtőbe essen, és nyomás távozzon a készülékből.
2. Az első üzembe helyezést meg kell ismételni. Hajtsa végre az „Üzembe helyezés - az első használat előtt” fejezetben leírt lépéseket.

Kávézacc a csészében.

A csészében mindig marad egy kis kávézacc. Ez a rendszer sajátossága, és nem jelent problémát.

Nem elég forró az ital.

Különösen az eszpresszónál olyan csekély az ital-mennyiség a csészéhez képest, hogy az gyorsan kihűl.

Melegítse elő a csészét:

- ▷ Töltsön forró vizet a csészébe, amelyet röviddel a használat előtt kiönt belőle.

Víz csepeg a kifolyónyílásból.

Felmelegedéskor a víz a rendszerben kitégur, ezért egy kevés víz csepeg a kifolyónyílásból.

A kontroll-lámpa sárgán világít.

A készüléket vízkömentesíteni kell.

A következő napok folyamán végezze el a vízkömentesítést.

Ne várjon sokkal tovább, mert különben annyi vízkő képződhet, hogy a vízkömentesítő szer már nem hat. Egy ilyen, saját hibából eredő hibára nem érvényes a garancia.

- ▷ Hajtsa végre a „Vízkömentesítés” fejezetben leírt lépéseket.

A kart nem lehet lenyomni.

- ▷ Ellenőrizze a kapszulagyűjtőt, hogy nem telt-e meg. Szükség esetén ürítse ki.
- ▷ Ha a kapszula elakadt a kapszulanyílásban, hajtja teljesen hátra a kart, és egy keskeny tárggyal nyomja át a kapszulát fentről lefelé a kapszulanyíláson. A deformált kapszulát ne használja fel ismét!

A vízkőmentesítés végén az öblítési fázis nem fejeződik be; a víztartály üres, a kontroll-lámpa pirosan villog és egy hangjelzés hallható.

#### **A víztartályt az öblítési fázisban a MAX jelzésig kell feltölteni.**

1. Töltsön hideg csapvizet a víztartályba a **MAX jelzésig**, majd helyezze vissza a tartályt a készülékbe.
2. Folytassa az öblítést a „Vízkömentesítés” fejezet „Öblítési fázis” 17. pontja szerint.

## **Hulladékkezelés**

A termék és a csomagolás értékes, újrahasznosítható anyagokból készültek. Az anyagok újrahasznosítása csökkenti a hulladék mennyiségét és kíméli a környezetet.

A **csomagolóanyagok** eltávolításakor során ügyeljen a szelektív hulladékgyűjtésre. Papír, karton és könnyű csomagolóanyagok gyűjtéséhez használja a helyi gyűjtőhelyeket.



Ezzel a jellel ellátott **készülékek** nem kerülhetnek a háztartási hulladékba! Önt törvény kötelezi arra, hogy régi, nem használatos készülékét a háztartási hulladéktól különválasztva ártalmatlanítsa. Az elektromos készülékek veszélyes anyagokat tartalmaznak, amelyek nem megfelelő tárolás és ártalmatlanítás esetén károsak lehetnek a környezetre és az egészségre. Régi készülékeket díjmentesen átvevő gyűjtőhelyekkel kapcsolatban az illetékes települési vagy városi hivataltól kaphat felvilágosítást.

## **Megfelelőségi nyilatkozat**

A Tchibo GmbH kijelenti, hogy ez a termék a forgalomba hozatal időpontjában a következő irányelvek alapvető követelményeinek és a többi idevonatkozó rendelkezéseinek megfelel:

2006/42/EK - gépek irányelv

2014/30/EU - EMC-irányelv

2009/125/EK - a termékek környezetbarát tervezését szabályozó irányelv

2012/19/EU - az elektromos és elektronikus berendezések hulladékairól szóló irányelv

2011/65/EU - egyes veszélyes anyagok elektromos és elektronikus berendezésekben való alkalmazásának korlátozásáról szóló irányelv



Kérjük, írja be a cikkszámot a [www.tchibo.hu](http://www.tchibo.hu) keresőmezőbe - így közvetlenül a termék oldalára jut, ahol letöltheti a teljes megfelelőségi nyilatkozatot.

## Műszaki adatok

Típus/modell:	MCA25109
Cikkszám:	lásd a „Garanciális feltételek” fejezetet
Hálózati feszültség:	220–240 V ~ 50 Hz
Teljesítmény:	1250 watt
Energiafogyasztás kikapcsolt állapotban (standby):	<0,5 watt
Kikapcsoló automatika:	kb. 9 perc után
Érintésvédelmi osztály:	I
Szivattyúnyomás:	max. 15 bar
Hangnyomásszint:	<70dB(A)
Környezeti hőmérséklet:	+10 °C-tól +40 °C-ig
Gyárilag beállított főzési mennyiségek:	kávé kb. 125 ml caffè crema kb. 125 ml eszpresszó kb. 40 ml
Made exclusively for:	Tchibo GmbH,Überseering 18, 22297 Hamburg, Germany, <a href="http://www.tchibo.hu">www.tchibo.hu</a>



## Garanciális feltételek

A Tchibo Budapest Kft. (továbbiakban: Forgalmazó) garanciát vállal a termék kifogástalan minőségéért.

### Jótállási feltételek:

A Forgalmazó – az egyes tartós fogyasztási cikkekre vonatkozó kötelező jótállásról szóló 151/2003 (IX. 22.) Kormányrendelet alapján – fogyasztói szerződés keretében általa értékesített, jelen jótállási jegyen feltüntetett, új tartós fogyasztási cikkre **24 hónapos időtartamra kötelező jótállást vállal**. A kötelező jótállás 24 hónapos időtartama a fogyasztási cikk fogyasztó részére történő átadásával, vagy ha az üzembe helyezést a Forgalmazó, illetve megbízottja végzi, az üzembe helyezése napjával kezdődik. A kötelező jótállás Magyarország közigazgatási területén érvényes.

A jótállási igény a **jótállási jeggyel** érvényesíthető (151/2003. (IX.22.) Kormányrendelet 4. §. (1)). A jótállási jogokat a fogyasztási cikk tulajdonosa érvényesítheti, feltéve, hogy fogyasztónak minősül. (A 2013. évi V. tv. (Ptk.) 8:1. § 3. pontja értelmében fogyasztó: a szakmája, önálló foglalkozása vagy üzleti tevékenysége körén kívül eljáró természetes személy.) A 19/2014. (IV.29.) NGM rendelet 3. §-a értelmében, szavatossági igénye érvényesítésekor a szerződés megkötését a fogyasztónak kell bizonyítania. A szerződés megkötését bizonyítottnak kell tekinteni, ha **az ellenérték megfizetését igazoló bizonylatot** - az általános forgalmi adóról szóló törvény alapján kibocsátott számlát vagy nyugtát - a fogyasztó bemutatja. A Forgalmazó kéri a Tisztelt Vásárlókat, hogy a jótállási igények zökkenőmentes érvényesítése érdekében az ellenérték megfizetését igazoló bizonylatot feltétlenül őrizzék meg!

### **A Forgalmazó kéri továbbá a Vásárlókat, hogy a készülék használatba vétele előtt figyelmesen olvassák végig a használati (kezelési) útmutatót.**

A Fogyasztó jótálláson és szavatosságon alapuló jogai: Polgári Törvénykönyvről szóló 2013. évi V. tv.; az egyes tartós fogyasztási cikkekre vonatkozó kötelező jótállásról szóló 151/2003. (IX. 22.) Kormányrendelet; valamint a fogyasztó és a vállalkozás közötti szerződés keretében eladott dolgokra vonatkozó szavatossági és jótállási igények intézésének eljárási szabályairól szóló 19/2014. (IV. 29.) NGM rendelet szabályozza. A jelen jótállási jegybe foglalt kötelező jótállás a Fogyasztók törvényből eredő szavatossági és egyéb jogait nem érinti.

A Ptk. 6:159. §-a alapján a jogosult kijavítást vagy kicserélést igényelhet, kivéve, ha a választott kellékszavatossági jog teljesítése lehetetlen, vagy ha az a kötelezettnek - másik kellékszavatossági igény teljesítésével összehasonlítva - aránytalan többletköltséget eredményezne, figyelembe véve a szolgáltatás hibátlan állapotban képviselt értékét, a szerződésszegés súlyát és a kellékszavatossági jog teljesítésével a jogosultnak okozott érdeksérelmet; vagy az ellenszolgáltatás arányos leszállítását igényelheti, a hibát a kötelezett költségére maga kijavíthatja vagy mással kijavíttathatja, vagy a szerződéstől elállhat, ha a kötelezett a kijavítást vagy a kicserélést nem vállalta, e kötelezettségének - a dolog tulajdonságaira és a jogosult által elvárható rendeltetésére figyelemmel megfelelő határidőn belül, a jogosult érdekeit kímélve - nem tud eleget tenni, vagy ha a jogosultnak a kijavításhoz vagy kicseréléshez fűződő érdeke megszűnt. Jelentéktelen hiba miatt elállásnak nincs helye.

A 151/2003 (IX.22.) Kormányrendelet 7. §-a szerint, ha a fogyasztó a fogyasztási cikk meghibásodása miatt a vásárlástól (üzembe helyezéstől) számított három munkanapon belül érvényesít csereigényt, a vállalkozás nem hivatkozhat a Polgári Törvénykönyvről szóló 2013. évi V. törvény 6:159. § (2) bekezdés a) pontja értelmében aránytalan többletköltségre, hanem köteles a fogyasztási cikket kicserélni, feltéve, hogy a meghibásodás a rendeltetésszerű használatot akadályozza. A fogyasztónak a jótálláson alapuló igénye érvényesítésével kapcsolatos nyilatkozatát a forgalmazóhoz kell intéznie.

A nem rendeltetésszerű használat elkerülése érdekében termékhez használati (kezelési) útmutatót mellékelünk. Kérjük, hogy az abban foglaltakat, saját érdekében tartsa be, mert a használati útmutatótól eltérő használat, kezelés folytán bekövetkezett hiba esetén a készülékért jótállást nem vállalunk. Nem vonatkozik a jótállás a kopásnak kitett részekre, a vízkő okozta károkra és a felhasználásra kerülő anyagokra sem. A kötelező jótállás megszűnését eredményezi a szakszerűtlen szerelés és üzembe helyezés, a jótállási időn belül történő illetéktelen beavatkozás.

A jelen jótállás nem korlátozza a törvényben előírt szavatossági jogokat.

## Jótállási jegy

**Kérjük, a jótállási jegyet nyomtatott betűkkel töltsé ki!**

Termék megnevezése

Jótállás kezdete

### Gyártó:

Tchibo GmbH  
Überseering 18  
22297 Hamburg  
NÉMETORSZÁG

### Importőr:

Tchibo GmbH  
Überseering 18  
22297 Hamburg  
NÉMETORSZÁG

### Forgalmazó:

Tchibo Budapest Kft.  
2040 Budaörs  
Neumann János u. 1.  
MAGYARORSZÁG

## Szerviz és javítás

Ha a várakozással ellentétben mégis valamilyen meghibásodás lépne fel, akkor kérjük, hogy először forduljon a Cafissimo Szerviz ügyfélszolgálatához. Kollégáink örömmel állnak rendelkezésére, és megbeszéljük Önnel a további lépéseket.

**Ha a terméket be kell küldeni javításra**, kérjük vegye figyelembe az alábbiakat: Annak érdekében, hogy a **készülék** szállítás közben ne sérüljön meg még jobban, a becsomagolás előtt **tisztítsa meg** az összes tartályt és a csepegtetőtálat. Ehhez a következőképpen járjon el:

- távolítsa el a használt kapszulákat és a folyadékot,
- öblítse el és szárítsa meg az összes alkatrészt.

A termékhez mellékelje a **vásárlást igazoló bizonylat és a jótállási jegy másolatát**, és kérjük, adja meg az alábbi adatokat:

- a **címét**,
- egy **e-mail címet** (a státuszra és a szállításra vonatkozó információkhoz) és egy **telefonszámot** (napközben elérhető),
- a **vásárlás dátumát** és
- egy lehetőleg **pontos hibaleírást**.

Megfelelően csomagolja be a terméket a szállításhoz. Csak így biztosíthatjuk a gyors javítást és visszaküldést.

A Cafissimo Szerviz ügyfélszolgálatunkkal megbeszélte módon, a terméket el fogják hozni Öntől, vagy a készüléket személyesen is leadhatja bármely Tchibo üzletben.

**Jótálláson kívül eső eljárás esetén** kérjük, tudassa velünk, hogy:

- elfogadja-e az árajánlatot a javítás költségéről (a költségek Önt terhelik).
- javítás nélkül küldjük-e vissza a terméket (a csomagküldés díja Önt terheli).
- ártalmatlanítsuk-e a terméket (díjmentesen).

**Ha kérdése lenne a termékkel vagy a szerviz lebonyolításával kapcsolatban**, akkor forduljon bizalommal Cafissimo Szerviz ügyfélszolgálatunkhoz. Kérjük tartsa készenlétben a termék cikkszámát.

### Cafissimo Szerviz ügyfélszolgálat

 **06-80-021-374**  
(ingyenesen hívható)

Használja az online szolgáltatásokat, és gyorsan választ talál számos kérdésre:

**www.tchibo.hu/GYIK**

Kapcsolat: **www.tchibo.hu/contact**

## Cikkszám

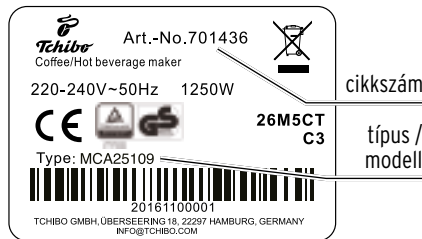

A Cafissimo cikkszama a készülék alján, a típus táblán található. Mielőtt oldalra fordítaná a Cafissimo készüléket, vegye ki a víztartályt, a csepegtetőtálat és az elülső fiókot a kapszulagyűjtővel. A munkafelület megóvása érdekében helyezzen alá egy alátétet, mivel maradék kávé/víz csöpöghet a készülékből.