

Szobaillatosító és wellness lámpa

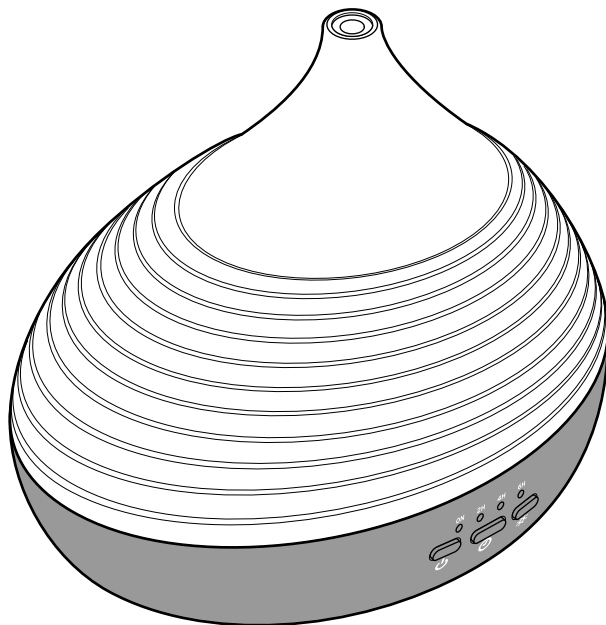

Megjegyzések az útmutatóhoz

Kedves Vásárlónk!

Új szobaillatosítója kellemes közérzetről gondoskodik. A készülék a vizet ultrahang és hozzáadott illatanyagok segítségével változtatja a legfinomabb permetté, és a beépített, változó színű LED-fények pedig kellemes hangulatot biztosítanak.

Kívánjuk, hogy lelje örömét új szobaillatosítója használatában.

A termék biztonsági műszaki megoldásokkal rendelkezik. Ennek ellenére figyelmesen olvassa el a biztonsági előírásokat, és az esetleges sérülések és károk elkerülése érdekében, csak az útmutatóban leírt módon használja a terméket.

Őrizze meg az útmutatót, hogy szükség esetén később ismét át tudja olvasni.

Amennyiben megvált a terméktől, az útmutatót is adja oda az új tulajdonosnak.

Az útmutatóban szereplő jelek:



Ez a jel sérülésveszélyre utal.



Ez a jel az elektromos áram használatából adódó sérülésveszélyre utal.

A **VESZÉLY** szó esetleges súlyos sérülésekre és életveszélyre utal.

A **VIGYÁZAT** szó sérülésekre és súlyos anyagi károokra utal.

A **FIGYELEM** szó könnyebb sérülésekre vagy rongálódásokra utal.



A kiegészítő információkat így jelöljük.

Tartalom

- 2 Megjegyzések az útmutatóhoz
- 3 Biztonsági előírások
- 7 Termékrajz (tartozékok)
- 8 Üzembe helyezés
- 9 Használat
- 10 Tisztítás
- 10 Hulladékkezelés
- 10 Üzemzavar / Hibaelhárítás
- 11 Műszaki adatok



Rendeltetés

A termék helyiségek levegőjének javítására szolgál, ezen felül hangulatfényvel is rendelkezik.

Belső helyiségek párásítására vagy megvilágítására nem alkalmas.

A termék zárt, belső helyiségekben, magánjellegű felhasználásra alkalmas, kereskedelmi vagy terápiás célokra nem használható.

A terméket inhalátorként használni tilos.

VIGYÁZAT - egészségügyi kockázat

- Ha légúti vagy tüdőbetegségben szenved, a készülék használata előtt egyeztessen orvosával.
- Ha a készülék használata során nem érezné jól magát, fájni kezdene a feje vagy hasonló, akkor azonnal kapcsolja ki a készüléket és szellőztesse ki a helyiséget.
- A készülékben csak ilyen típusú készülékekhez ajánlott, vízben oldódó illataromákat használjon. Más anyagok adott esetben mérgező vagy

egészségre káros anyagokat tartalmazhatnak, allergiás reakciókat válthatnak ki vagy tűzveszélyt jelenthetnek.

VESZÉLY gyermekek és készülékek kezelésére korlátozott mértékben képes személyek esetében

- Ezt a készüléket 8 év feletti gyerekek és korlátozott fizikai, érzékeléssel vagy szellemi képességekkel bíró, vagy megfelelő gyakorlattal és/vagy tudással nem rendelkező személyek csak akkor használhatják, ha felügyelik őket, vagy a készülék biztonságos használatát elmagyarázták nekik, és az ebből következő veszélyeket megértették.
- A készülék tisztítását gyermek nem végezheti, kivéve akkor, ha 8. életévét betöltötte és a művelet során felügyelik.
A készülék karbantartást nem igényel.
A készüléket és a hálózati vezetéket a készülék bekapcsolásától egészen a teljes kihűléséig tartsa távol 8 év alatti gyermekektől.

- Ne engedje, hogy a csomagolóanyag gyermekek kezébe kerüljön. Többek között fulladásveszély áll fenn!

VESZÉLY elektromos áram következtében

- A víztartályt vízzel kell feltölteni. Azonban az aljzat, a hálózati adapter és a csatlakozókábel áramütés veszélye miatt nem érintkezhet vízzel. Éppen ezért ne helyezze a készüléket pl. mosdókagyló/mosogató közelébe. Soha ne használja a készüléket a szabadban vagy nedves helyiségben (pl. szaunában vagy fürdőszobában).
- Soha ne merítse az aljzatot vízbe vagy más folyadékba. Alulról nem kerülhet víz az elektromos részekbe.
- Ne kezelje a készüléket nedves kézzel.
- Az esetlegesen kifolyt vizet azonnal törölje fel, nehogy érintkezzen az elektromos részekkel.
- Soha ne üzemeltesse a készüléket felügyelet nélkül.
- Csak olyan, szakszerűen beszerelt csatlakozóaljzathoz csatlakoztassa a készüléket, amelynek hálózati feszültsége megegyezik a termék műszaki adataival.
- A csatlakozókábelt nem szabad megtörni vagy összenyomni. A csatlakozókábelt tartsa távol forró felületektől és éles szélektől.
- Ne használja a készüléket, ha magán a készüléken, a hálózati adapteren vagy a csatlakozókábelen sérülés látható, vagy ha a készülék leesett.
- A készüléket szállítás közben mindig az aljzatonál, és ne csak a műanyag borításnál fogja meg - a borítás nincs szorosan a készüléken.
- A LED-ek cseréje különösen hosszú élettartamuk miatt nem szükséges. Nem lehet és nem szabad kicserélni őket.
- Soha ne töltse túl a víztartályt.
- Ne üzemeltesse a készüléket a víz nélkül.

- Húzza ki a hálózati adaptert a csatlakozóaljzataból, ...
 - ... mielőtt vizet tölt bele vagy kiüríti a víztartályt,
 - ... ha nem használja a készüléket,
 - ... ha használat közben üzemzavar lép fel,
 - ... vihar esetén,
 - ... mielőtt megtisztítja a készüléket.Mindig a hálózati adaptert húzza, ne a csatlakozókábelt.
- A csatlakozóaljzatnak könnyen elérhetőnek kell lennie, hogy szükség esetén gyorsan ki tudja húzni a hálózati adaptert. Úgy helyezze el a csatlakozókábelt, hogy senki se botolhasson meg benne.
- Semmilyen változtatást ne hajtson végre a terméken. A készüléken vagy a hálózati adapteren szükséges javításokat bízza szakemberre, vagy forduljon a kereskedőhöz.

FIGYELEM - könnyű sérülések és anyagi károk

- Legyen óvatos, ha teli víztartállyal szállítja a készüléket, hogy ne folyjon ki víz és ne érjen az elektromos alkatrészekhez. A készüléket lehetőleg a borítás nélkül szállítsa, hogy szemmel tarthassa a vízszintet.
- A készülék működése közben soha ne vegye le a borítást. Először mindig kapcsolja ki a készüléket és várja meg, amíg az teljesen kihűl. Csak ezután vegye le a borítást.
- Ne helyezze a készüléket forró felületre.
- Javasoljuk, hogy desztillált (ásványmentes) vizet használjon, hogy megelőzze a vízkőlerakódást a készülékben. Azonban tiszta, friss (ivóvíz minőségű) csapvizet is tölthet a víztartályba.
- Ne töltsön 45 °C-nál melegebb vizet a készülékbe.
- Ne használjon szennyezett vizet. Ez kárt okozhat a készülékben.

- A terméket egy szilárd, egyenes és nedvességre nem érzékeny felületre helyezze. Különösen vízkőtartalmú víz/aromák használata során lecsapódás/lerakódás jöhet létre.
- Ne helyezze a készüléket közvetlenül polc vagy faliszekrény alá, illetve érzékeny tárgyak közvetlen közelébe. Ne irányítsa a párányírást tárgyakra. A pára következtében megrongálódhatnak.
- Kerülje el a vízkárokat: A használat után azonnal ürítse ki a készüléket. Ne a padlóra helyezze a készüléket, hanem magasabbra. Gondoskodjon róla, hogy ne tudjon felborulni vagy ne lehessen lerántani. Kikapcsolt állapotban is lehet még maradék víz a készülékben, ami kifolyhat.
- Ne használjon olajtartalmú aromákat (pl. eukaliptuszolaj), mivel ezek kárt okozhatnak a készülékben. Csak vízben oldódó aromaillatokat használjon.
- Kizárólag a készülékhez tervezett és a gyártó által mellékelte tartozékokat használja.
- Ne fedje le a készüléket, pl. törölközővel, és ne használja takaró vagy párna alatt.
- A készülék alján található szellőzőnyílásokat tartsa tisztán, óvja portól és szennyeződéstől.
- Nem teljesen kizárt, hogy egyes lakkok, műanyagok vagy különböző bútorápoló szerek a készülék csúszásgátló talpait károsítják és felpuhítják. Szükség esetén helyezzen a készülék alá csúszásmentes alátétet, így elkerülhető, hogy nemkívánatos nyomok maradjanak a bútoron.
- A termék tisztításához ne használjon súroló hatású vagy maró tisztítószeret, illetve kemény keféket stb.

párányítás

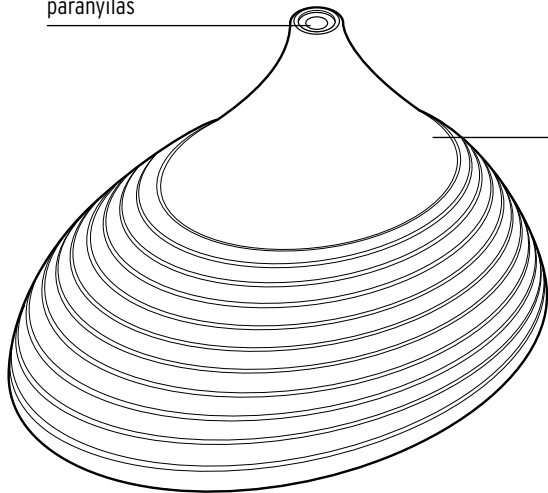

borítás

Termékrajz (tartozékok)

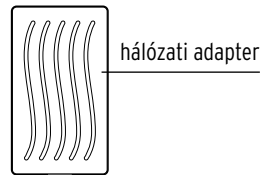

csatlakozókábel



víztartály

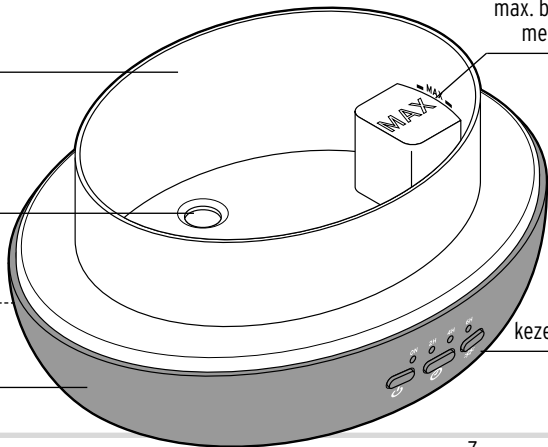

max. betöltési
mennyiség

ultrahang-
membrán

csatlakozó-
aljzat

aljzat

kezelőfelület

on működés-
jelző kontroll-
lámpa

2H - 4H - 6H
időzítő kijelző

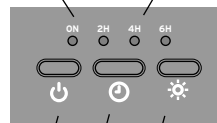

 be-/kikapcsoló gomb/
permetezési fokozatok

 időzítő gomb

 fény gomb

Üzembe helyezés



VIGYÁZAT - sérülésveszély

- Húzza ki a hálózati adaptert a csatlakozóaljzatról, mielőtt megtölti a víztartályt.
- Soha ne próbálja meg a víztartályt a páraerővel keresztül feltölteni.
- Kizárólag vízbázisú aromaolajokat használjon.

Kicsomagolás

- ▷ Óvatosan vegye ki a terméket a csomagolásból, és távolítson el minden csomagolóanyagot.

Víztartály feltöltése

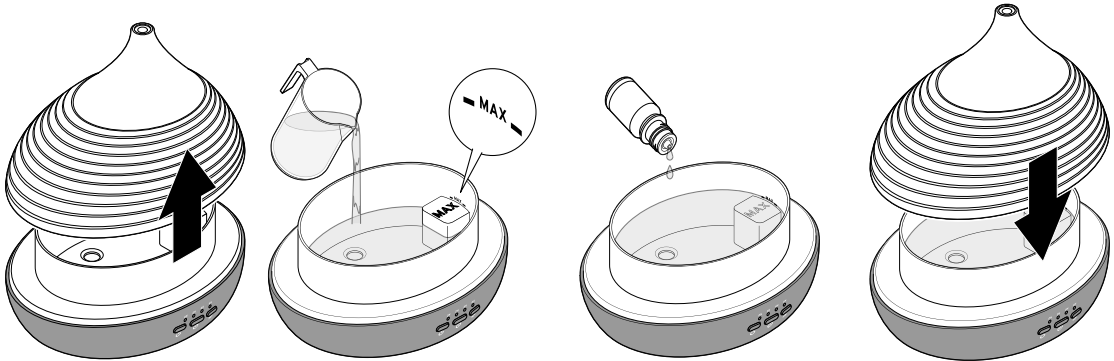

1. Vegye le a borítást az aljzatról.
2. Töltse fel a víztartályt langyos vízzel (friss ivóvíz vagy desztillált/ásványmentesített víz).
Maximális betöltési mennyiség kb. 300 ml.
3. Adjon 5-8 csepp aromaolajat (vízbázisú) a vízhez.

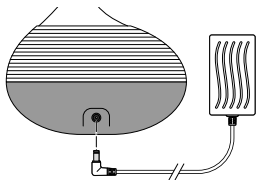

Aromaolajokat az üzletekben vásárolhat. Vegye figyelembe a gyártó utasításait.

4. Helyezze vissza a borítást az aljzatra.
5. Csatlakoztassa a hálózati adaptert a készülék hátoldalán található aljzathoz.
6. Dugja be a hálózati adaptert egy könnyen elérhető csatlakozóaljzatba.

Használat





VIGYÁZAT - egészségkárosodás veszélye

- Ha a készülék használata során nem érezné jól magát, fájna a feje vagy hasonló, akkor azonnal kapcsolja ki a készüléket és szellőztesse ki a helyiséget.

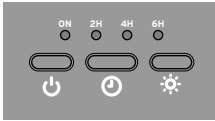
A készülék bekapcsolása és permetezési fokozatok kiválasztása



- ▷ A készülék bekapcsolásához nyomja meg a  gombot. Az **on** működésjelző kontroll-lámpa világít. A készülék alacsonyabb permetezési fokozatra van állítva.
- ▷ Magasabb permetezési fokozat kiválasztásához nyomja meg **másodszor is** a  gombot.

- ▷ A készülék kikapcsolásához nyomja meg **harmadszor is** a  gombot. Az **on** geht aus.



A készülék működésjelző kontroll-lámpa kialszik.



Időzítő beállítása

2, 4 vagy 6 óra működési időt állíthat be, amely után a készülék automatikusan kikapcsol.

- ▷ Annyiszor nyomja meg a  gombot, amíg az időzítő kijelzőn meg nem jelenik a kívánt működési idő (**2H - 4H - 6H**).
- ▷ Az időzítő kikapcsolásához annyiszor nyomja meg a  gombot, amíg a 3 időzítő jel már nem világít.

Hangulatvilágítás használata

Különböző, illetve automatikusan változó színű hangulatvilágítást kapcsolhat be.

- ▷ Nyomja meg a  gombot. Bekapcsolta az automatikusan változó színű hangulatvilágítást.
- ▷ Ha azt szeretné, hogy egy adott szín világítson tartósan, a szín világítása közben nyomja meg ismét a  gombot.
- ▷ Nyomja meg újra a  gombot a hangulatfény kikapcsolásához.

Használat után

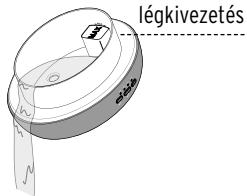

FIGYELEM - anyagi károk

- A vizet ne a készülék azon oldalán öntse ki, ahol a légkivezetés található, hanem az ellenkező oldalon (lásd ábra).

1. Kapcsolja ki a készüléket.
2. Húzza ki a hálózati adaptert a csatlakozóaljzatból.
3. Távolítsa el a fedelet és öntse ki a maradék vizet a lefolyóba.

Tisztítás



VESZÉLY - életveszély áramütés következtében

- Soha ne merítse az aljzatot vízbe vagy más folyadékba. Alulról nem kerülhet víz az elektromos részekbe.
- A készülék tisztítása előtt húzza ki a hálózati adaptert a csatlakozóaljzatból.

FIGYELEM - anyagi károk

- A tisztításhoz ne használjon maró vegyszert, illetve agresszív vagy súroló hatású tisztítószert.

- ▷ A készüléket - különösen a borítást, a víztartályt és a víztartály belsejében található ultrahang-membránt- minden használat után tisztítsa meg egy puha, enyhén nedves ruhával.
- ▷ Amikor nem használja a készüléket, száraz, hűvös helyen tárolja.

Hulladékkezelés

A termék és a csomagolás értékes, újrahasznosítható anyagokból készültek. Az anyagok újrahasznosítása csökkenti a hulladék mennyiségét és kíméli a környezetet.





A **csomagolóanyagok** eltávolításakor ügyeljen a szelektív hulladékgyűjtésre. Papír, karton és könnyű csomagolóanyagok eltávolításához használja a helyi gyűjtőhelyeket.



Ezzel a jellel ellátott **készülékek** nem kerülhetnek a háztartási hulladékba!

■ Önt törvény kötelezi arra, hogy régi, nem használatos készülékét a háztartási hulladéktól különválasztva, hulladékgyűjtőben helyezze el. Régi készülékeket díjmentesen átvevő gyűjtőhelyekkel kapcsolatban az illetékes települési vagy városi hivataltól kaphat felvilágosítást.

Műszaki adatok

Modell:	365 019
Hálózati adapter:	Bemenet: 100-240 V ~ 50/60 Hz Kimenet: 24 V  0,5 A  
Érintésvédelmi osztály:	II 
Védettségi szint:	IP5X (porlerakódás elleni védelem, teljes érintési védelem)
Teljesítmény:	12 watt
Helyiségméret:	kb. 15 m ² -ig
Működési idő:	kb. 10 óra



Üzemzavar / Hibaelhárítás

-
- Nem működik, nem távozik vízpára.
 - Be van dugva a hálózati adapter a csatlakozóaljzatba?
Szükség esetén ellenőrizze a csatlakozóaljzat működőképességét.
 - Elég víz van a tartályban? Szükség esetén töltsön még bele vizet.
 - Túl sok víz van a víztartályban? Öntsön ki annyi vizet a készülékből, amíg a vízmennyiség a **MAX** jelölés alá kerül.
 - Akadályozva van a pára távozása a készülékből? Távolítsa el az esetlegesen akadályt okozó tárgyakat.
-

Gyártó:

BEURER GmbH • Söflinger Str. 218 • 89077 Ulm (Germany) • www.beurer.com

Cikkszám:

365 019
