

# Hajszárító

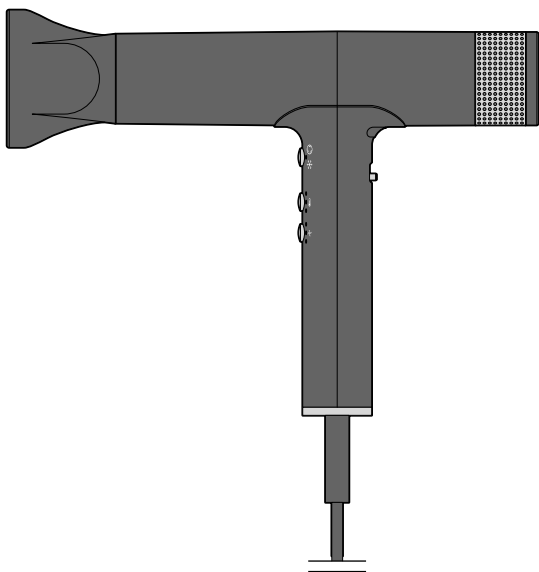

## **Kedves Vásárlónk!**

Új hajszárítója digitálisan vezérelt, kefe nélküli motorral van felszerelve, amely gyorsabb szárítási időt és állandó, alacsony légáramlási hőmérsékletet biztosít. Így a haja kíméletesen és gyorsan szárad.

A zár funkcióval biztosíthatja a beállított légáramlást és hőmérsékletet, így ezeket nem lehet véletlenül átállítani hajszárítás közben.

Ezenkívül új hajszárítója öntisztító funkcióval rendelkezik, amely eltávolítja a szennyeződések a belső alkatrészekből, ezzel biztosítja a hajszárító optimális működését.

Kívánjuk, legyen öröme a termék használatában!



Olvassa el az útmutatót! Fontos tudnivalók -  
őrizze meg későbbi használatra!

---

# Tartalom

## **4 Megjegyzések az útmutatóhoz**

## **5 Biztonsági előírások**

## **10 Termékrajz (tartozékok)**

## **11 Használat**

11 Készülék be- és kikapcsolása

12 Légháramlás és hőmérséklet beállítása

12 Zár funkció

12 Hajformázó fúvócső és hideglevegő funkció

13 Használat után

## **13 Tisztítás**

14 Öntisztító funkció

## **15 Tárolás**

## **15 Hulladékkezelés**

## **16 Műszaki adatok**

## Megjegyzések az útmutatóhoz

A termék biztonsági műszaki megoldásokkal rendelkezik. Ennek ellenére figyelmesen olvassa el a biztonsági előírásokat, és az esetleges sérülések és károk elkerülése érdekében, csak az útmutatóban leírt módon használja a terméket.

Őrizze meg az útmutatót, hogy szükség esetén később ismét át tudja olvasni. Amennyiben megváltik a terméktől, az útmutatót is adja oda az új tulajdonosnak.

Az útmutatóban szereplő jelek:



Ez a jel sérülésveszélyre utal.



Ez a jel az elektromos áram használatából adódó sérülésveszélyre utal.



Ez a jel arra figyelmeztet, hogy ne használja a készüléket víz közelében. A készüléket nem szabad víz közelében vagy vízben (pl. mosdókagylónál, zuhany alatt, fürdőkádban) használni - áramütés veszélye áll fenn!



Olvassa el a használati útmutatót!

Figyelmeztető szavak ebben az útmutatóban:

A **VESZÉLY** szó közvetlenül fenyegető súlyos sérülés- vagy életveszélyre figyelmeztet.

A **VIGYÁZAT** szó esetleges súlyos sérülés- vagy életveszélyre figyelmeztet.

A **FIGYELEM** szó esetleges könnyebb sérülésekre figyelmeztet.

A **TUDNIVALÓ** szó esetleges anyagi károokra figyelmeztet.



A kiegészítő információkat így jelöljük.

## Biztonsági előírások

### **Rendeltetés**

- A hajszárító emberi haj szárításához és formázásához használható, állati szőrzethez nem használható. Műhaj nem szárítható a hajszárítóval, mivel az nem kezelhető magas hőfokon és többek között tűzveszély áll fenn.
- A termék csak száraz, belső helyiségekben használható.
- A termék magánjellegű felhasználásra alkalmas, üzleti célokra nem használható.

### **Veszély gyermekek és készülékek kezelésére korlátozott mértékben képes személyek esetében**

- A készüléket 8 évesnél idősebb gyermekek és olyan személyek, akiknek fizikai, szellemi vagy érzékeléssel kapcsolatos képességeik korlátozottak, illetve akik nem rendelkeznek kellő tapasztalattal és/vagy megfelelő ismeretekkel, csak felügyelet mellett vagy csak akkor használhatják, ha annak biztonságos használatáról útmutatást kaptak, és az abból eredő lehetséges veszélyeket megértették.
- Gyerekek nem játszhatnak a készülékkel.
- Gyermek nem végezheti a termék tisztítását és felhasználói karbantartását.

- Az első használat előtt távolítsa el és szakszerűen ártalmatlanítsa az összes csomagolóanyagot. Ne engedje, hogy a csomagolóanyag gyermekek kezébe kerüljön. Többek között fulladásveszély áll fenn!

#### **Veszély elektromos áram következtében**

- A készüléket ne merítse vízbe vagy más folyadékba. A termék nem érintkezhet nedvességgel. Továbbá tartsa távol csepegő, spriccelő víztől egyaránt, mivel ellenkező esetben áramütés veszélye áll fenn.
- Ne használja a készüléket a szabadban.



- **VIGYÁZAT:** Ne használja a hajszárítót vízzel teli fürdőkád, mosdókagyló vagy más vízzel teli edény közelében. Ne használja a készüléket nedves kézzel, illetve ha nedves talajon áll. Ha a fürdőszobában használja a készüléket, használat után húzza ki a hálózati csatlakozót a csatlakozóaljzatból, mivel a víz közelsége akkor is veszélyforrást jelent, ha a készülék ki van kapcsolva. Kiegészítő védelemként a fürdőszoba áramkörébe hibaáram védelmi készülék (RCD = Residual-Current Circuit Device) telepítése javasolt, max. 30 mA névleges hibaárammal. Ezzel kapcsolatban kérje ki szakember véleményét.

- Amennyiben a készülék a biztonsági intézkedések ellenére vízbe esik, húzza ki azonnal a hálózati csatlakozót a csatlakozóaljzatból. Semmi esetre se nyúljon a vízbe! Életveszély áll fenn áramütés következtében!
- Tartsa távol az apró fémtárgyakat (pl. ékszereket) a légbemenet nyílástól, hogy megakadályozza azok véletlenszerű beszívását. Ellenkező esetben áramütés veszélye áll fenn!
- Ne dugjon semmilyen tárgyat a készülék nyílásaiba. A készülék belsejében feszültségvezető részek találhatóak, amelyek megérintése áramütést okozhat.
- Kizárólag a mellékelt, eredeti tartozékokkal használja a készüléket. Ne használjon olyan kiegészítőket, amelyeket a gyártó nem ajánlott, vagy nincs annak tartozékai közt.
- A tisztítást követően hagyja teljesen megszáradni a készüléket, mielőtt ismét használná. Életveszély áll fenn áramütés következtében!
- Csak olyan, szakszerűen beszerelt csatlakozóaljzathoz csatlakoztassa a készüléket, amelynek a hálózati feszültsége és érintésvédelmi paraméterei megegyeznek a készülék műszaki adataival.

- A fürdőszobában ne használjon hosszabbítót, hogy vész-helyzetben gyorsan elérhesse a hálózati csatlakozót.
- A csatlakozóaljzatnak könnyen elérhetőnek kell lennie, hogy szükség esetén gyorsan ki tudja húzni a hálózati csatlakozót. Úgy helyezze el a hálózati vezetéket, hogy senki se botolhasson meg benne.
- Ne hagyja őrizetlenül az elektromos hálózathoz csatlakoztatott készüléket.
- Húzza ki a hálózati csatlakozót a csatlakozóaljzataból, ha használat közben üzemzavar lép fel, a használat után, vihar esetén, és mielőtt megtisztítja a terméket. Mindig a hálózati csatlakozót húzza, ne a hálózati vezetéket.
- Mivel hajszárítás közben a hálózati vezeték az állandó mozgás által erős igénybevételnek van kitéve, ellenőrizze rendszeresen, hogy az nem rongálódott-e meg. Ne tekerje a hálózati vezetéket a készülék köré.
- Ne használja a készüléket, ha a készüléken vagy a hálózati vezetéken sérülést észlel, illetve ha a készülék leesett.

- Semmilyen változtatást ne hajtson végre a terméken. A készüléket felnyitni vagy saját kezűleg megjavítani tilos, különben nem biztosított a készülék további kifogástalan működése.  
A készülék öntisztító funkciójához csak a fedelet és a hengeres légrácsot lehet eltávolítani. A hálózati vezeték is csak szakember cserélheti ki. Amennyiben a hálózati vezeték megsérült, a veszélyek elkerülése érdekében azt csak a gyártó, annak ügyfélszolgálatára vagy egy hasonlóan képzett szakember cserélheti ki. A terméken szükséges javításokat bízza szakemberre.

#### **Veszély - égési sérülések**

- A készülék és a hajformázó fúvóka használat közben felforrósodik. Hagyja mindkettőt lehűlni, mielőtt megtisztítja a készüléket, vagy leveszi a fúvókát.  
Égési sérülések veszélye áll fenn!

#### **Anyagi károk**

- A termék tisztításához ne használjon maró vegyszert, illetve agresszív vagy súroló hatású tisztítószert.

## Termékrajz (tartozékok)

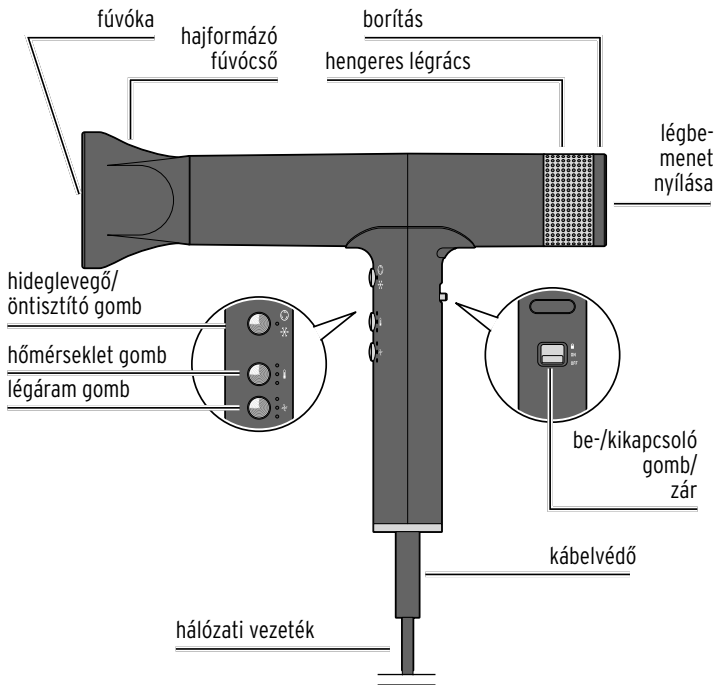

## Használat

 Az első használat során enyhe szagképződés fordulhat elő, ami nem jelenti a készülék hibás működését. Szellőztesse ki jól a helyiséget.

1. Hajmosás után alaposan törölje meg a haját.

Kezét is gondosan törölje szárazra.

2. Dugja be a hálózati csatlakozót egy könnyen elérhető csatlakozóaljzatba.

Szükség szerint használja a hajszárítót a hajformázó fúvókával vagy anélkül.

▷ Helyezze a hajformázó fúvókát a készülékre. Érezhetően be kell kattannia.



### FIGYELEM - égési sérülések

A készülék és a hajformázó fúvóka használat közben felforrósodik.

Hagyja mindkettőt lehűlni, mielőtt leveszi a fúvókát.

Égési sérülések veszélye áll fenn!

▷ A hajformázó fúvóka levételéhez, egyszerűen húzza le azt.

### Készülék be- és kikapcsolása



### FIGYELEM - tűzveszély

A hajszárítót, a fúvókát és a légbemenet nyílását nem szabad letakarni.

Ügyeljen arra, hogy a haja vagy az ujjja ne takarja el a fúvókát és a légbemenet nyílását, és hogy ne tapadjanak rá bolyhok vagy hajszálak.







▷ A készülék bekapcsolásához tolja a be-/kikapcsoló gombot az **ON** állásba.

▷ A készülék kikapcsolásához tolja a be-/kikapcsoló gombot az **OFF** állásba. A készülék még kb. két másodpercig hideg levegőt fúj, hogy lehűljön.

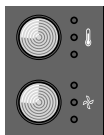
-  Az első bekapcsolás után automatikusan a legalacsonyabb hőmérséklet és légáramlási szint van beállítva. Midig a legalsó LED világít. Ha már elvégzett más beállításokat, akkor automatikusan a legutóbb beállított hőmérséklet és légáramlási szint kerül beállításra.

## Légáramlás és hőmérséklet beállítása



- ▷ Nyomja meg felül a légáram , illetve hőmérséklet  gombot a légáram, illetve a hőmérséklet növeléséhez.
- ▷ Nyomja meg alul a légáram , illetve hőmérséklet  gombot a légáram, illetve a hőmérséklet csökkentéséhez.

-  A légáramlás és a hőmérséklet három fokozatban állítható. A legalacsonyabb szinten egy, a középső szinten kettő, a legmagasabb szinten pedig három kontroll-lámpa világít.

## Zár funkció



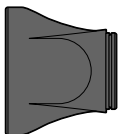

- ▷ Hogy hajszáritás közben ne változtassa meg véletlenül a hőmérséklet és a légáramlás beállításait, csúsztassa a be-/kikapcsoló gombot a  jelre.
- ▷ Ha újra meg akarja változtatni a beállításokat, csúsztassa vissza a be-/kikapcsoló gombot az **ON**-ra

## Hajformázó fúvócső és hideglevegő funkció



A hajformázó fúvócső a hajtincsek célirányos szárítását teszi lehetővé.

A hajtincs gyorsabb lehűtéséhez a hideglevegő/öntisztító gombot  használhatja.

- ▷ Csavarjon fel egy tincset pl. egy körkefére, és irányítsa rá a fúvókát. Ehhez nyomja meg a hideglevegő/öntisztító gombot . A kontroll-lámpa világít. A hideglevegő kikapcsolásához nyomja meg ismét a gombot.

## Használat után

- ▷ A készülék kikapcsolásához tolja a be-/kikapcsoló gombot az **OFF**-ra.
- ▷ Használat után hagyja a készüléket egy hőálló felületen lehűlni.



Túlterhelés esetén, például, ha valami eltakarja a légbemenet nyílását, a hajszártó automatikusan kikapcsol. A hőmérséklet gomb és a légáram gomb kontroll-lámpái lassan villognak.

Kapcsolja ki a készüléket, és az ismételt bekapcsolás előtt hagyja lehűlni.

---

## Tisztítás



### **FIGYELEM** - égési sérülések

A készülék és a hajformázó fúvóka használat közben felforrósodik. Tisztítás előtt hagyja mindkettőt lehűlni. Égési sérülések veszélye!

1. Húzza ki a hálózati csatlakozót a csatlakozóaljzattól.
2. Törölje át a burkolatot és a hajformázó fúvókát egy enyhén nedves kendővel.

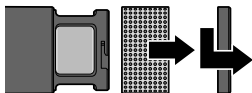

3. Forgassa el a fedelet az óramutató járásával ellentétes irányba, és vegye le.
4. Húzza le a hengeres légrácsot.
5. Törölje át kívül és belül egy vízzel enyhén megnedvesített ruhával.



**VESZÉLY** - elektromos áram következtében

A tisztítást követően hagyja teljesen megszáradni a készüléket, mielőtt ismét használná. Életveszély áll fenn áramütés következtében!

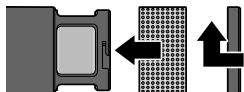

6. Csúsztassa vissza a hengeres légrácsot, és csavarja vissza a fedelet az óramutató járásával megegyező irányba.

## Öntisztító funkció

A készülék öntisztító funkcióval van ellátva a belső alkatrészek tisztításához.

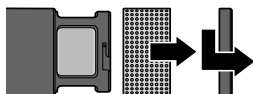

1. Forgassa el a fedelet az óramutató járásával ellentétes irányba, és vegye le.
2. Húzza le a hengeres légrácsot.

3. Röviden kapcsolja be, majd ismét ki a készüléket (reset).

4. Tartsa lenyomva a hideglevegő/öntisztító gombot  5 másodpercig.

A motor kb. 15 másodpercig visszafelé működik. A többi gombnak ez idő alatt nincs funkciója.

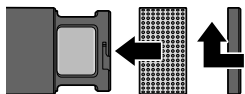

5. Ha a motor leállt, csúsztassa vissza a hengeres légrácsot, és csavarja rá a fedelet az óramutató járásával megegyező irányba.

A készüléket most már ismét normálisan használhatja.

## Tárolás

- ▷ Hagyja teljesen lehűlni a készüléket, mielőtt elpakolja.
  - ▷ A hálózati vezetéket ne tekerje a készülékre, nehogy a vezeték megsérüljön.
  - ▷ A készüléket olyan helyen tárolja, ahol gyermekek nem férnek hozzá.
  - ▷ A készüléket száraz helyen tárolja.
- 

## Hulladékkezelés

A termék és a csomagolás értékes, újrahasznosítható anyagokból készültek. Az anyagok újrahasznosítása csökkenti a hulladék mennyiségét és kíméli a környezetet.

A **csomagolóanyagok** eltávolításakor ügyeljen a szelektív hulladékgyűjtésre. Papír, karton és könnyű csomagolóanyagok eltávolításához használja a helyi gyűjtőhelyeket.



Ezzel a jellel ellátott **készülékek** nem kerülhetnek a háztartási hulladékba!

Önt törvény kötelezi arra, hogy régi, nem használatos készülékét a háztartási hulladéktól különválasztva, hulladékgyűjtőben helyezze el.

Az elektromos készülékek veszélyes anyagokat tartalmaznak, amelyek nem megfelelő tárolás és ártalmatlanítás esetén károsíthatják a környezetet és az egészséget. Régi készülékeket díjmentesen átvevő gyűjtőhelyekkel kapcsolatban az illetékes települési vagy városi hivataltól kaphat felvilágosítást.

## Műszaki adatok

Modell:	HD 5906
Cikkszám:	642 924
Hálózati feszültség:	220-240V~, 50-60 Hz
Érintésvédelmi osztály:	II  (dupla érintésvédelemmel)
Teljesítmény:	max. 1700 - 2000 W
Környezeti hőmérséklet:	-10 és +40 °C között

Gyártó: Jaxmotech GmbH, Ostring 60,  
66740 Saarlouis,  
Germany (Németország)

Fenntartjuk magunknak a jogot, hogy a termékfejlesztés során műszaki és optikai változtatásokat hajtsunk végre az árucikken.



Ez a készülék megfelel a hatályos európai és nemzeti irányelveknek.

---

Modell:	HD 5906
Cikkszám:	642 924

Gyártó: Jaxmotech GmbH,  
Ostring 60,  
66740 Saarlouis,  
Germany (Németország)